

# Model CC1-8GH AND CC2-8GH AIR COMPRESSORS



**JOHN DEERE**

**OPERATOR'S  
MANUAL**



**CAUTION**

**RISK OF INJURY! READ ENTIRE MANUAL  
BEFORE OPERATING! THIS MANUAL IS AN IMPORTANT  
PART OF THE AIR COMPRESSOR AND MUST REMAIN  
WITH THIS UNIT WHEN YOU SELL OR RENT IT!**

## TABLE OF CONTENTS

INTRODUCTION.....	3
IMPORTANT .....	3
INSPECTION.....	3
<b>SAFETY WARNINGS.....</b>	<b>4-7</b>
RISK OF EXPLOSION OR FIRE.....	4
RISK OF BURSTING.....	5
RISK TO BREATHING.....	5
RISK OF BURNS.....	6
RISK OF FLYING OBJECTS.....	6
RISK FROM MOVING PARTS .....	6
RISK FROM NEGLIGENCE.....	7
RISK OF AIR COMPRESSOR DAMAGE.....	7
<b>FEATURES DRAWINGS .....</b>	<b>8 &amp; 10</b>
<b>FEATURES REVIEW .....</b>	<b>9 &amp; 11</b>
<b>PREPARATION.....</b>	<b>14</b>
INITIAL SET-UP.....	14
LOCATION .....	14
GASOLINE ENGINE .....	14
PRE-START CHECKLIST .....	14
<b>OPERATION .....</b>	<b>15</b>
START-UP .....	15
SHUTDOWN .....	15
<b>MAINTENANCE .....</b>	<b>15</b>
<b>TROUBLESHOOTING.....</b>	<b>16-17</b>
<b>NOTES.....</b>	<b>18</b>
<b>WARRANTY.....</b>	<b>19</b>

### **WARNING**

**Warning:** This product contains lead, a chemical known to the State of California to cause birth defects or other reproductive harm.

*Wash your hands after handling this product.*

### **WARNING**

This product contains one or more chemicals known to the State of California to cause cancer and birth defects or other reproductive harm.

### **WARNING**

The engine exhaust from this product contains chemicals known to the State of California to cause cancer, birth defects or other reproductive harm.

## INTRODUCTION

Congratulations on the purchase of your new John Deere Air Compressor! You can be assured your John Deere Air Compressor was constructed with the highest level of precision and accuracy. Each component has been rigorously tested by technicians to ensure the quality, endurance and performance of this air compressor.

This operator's manual was compiled for your benefit. By reading and following the simple safety, installation and operation, maintenance and troubleshooting steps described in this manual, you will receive years of troublefree operation from your new John Deere Air Compressor. The contents of this manual are based on the latest product information available at the time of publication. John Deere reserves the right to make changes in price, color, materials equipment, specifications or models at any time without notice.



### IMPORTANT!

A "**DANGER, WARNING or CAUTION**" safety warning will be surrounded by a "**SAFETY ALERT BOX**". This box is used to designate and emphasize Safety Warnings that must be followed when operating this air compressor. Accompanying the safety warnings are "Signal Words" which designate the degree or level of hazard seriousness. The "Signal Words" used in this manual are as follows:

**DANGER:** Indicates an imminently hazardous situation which, if not avoided, WILL result in death or serious injury.

**WARNING:** Indicates a potentially hazardous situation which, if not avoided, COULD result in death or serious injury.

**CAUTION:** Indicates a potentially hazardous situation which, if not avoided MAY result in minor or moderate injury or damage to the air compressor.



The symbols set to the left of this paragraph are "Safety Alert Symbols". These symbols are used to call attention to items or procedures that could be dangerous to you or other persons using this equipment.

**ALWAYS PROVIDE A COPY OF THIS MANUAL TO ANYONE USING THIS EQUIPMENT. READ ALL INSTRUCTIONS IN THIS MANUAL AND ANY INSTRUCTIONS SUPPLIED BY MANUFACTURERS OF SUPPORTING EQUIPMENT BEFORE OPERATING THIS AIR COMPRESSOR AND ESPECIALLY POINT OUT THE "SAFETY WARNINGS" TO PREVENT THE POSSIBILITY OF PERSONAL INJURY TO THE OPERATOR.**

Once the unit has been removed from the box, immediately write in the serial number of your unit in the space provided below:

**SERIAL NUMBER** \_\_\_\_\_

Inspect for signs of obvious or concealed freight damage. If damage does exist, file a claim with the transportation company immediately. Be sure that all damaged parts are replaced and that the mechanical and electrical problems are corrected prior to operation of the unit. If you require service, contact your customer service.

Mi-T-M Corporation, 50 Mi-T-M Drive, Peosta, IA 52068  
1-877-JD-KLEEN / (1-877-535-5336) Fax 563-556-1235  
Monday - Friday 8:00 a.m. - 5:00 p.m. CST

Please have the following information available for all service calls:



1. Model Number
2. Serial Number
3. Date and Place of Purchase



## SAFETY WARNINGS

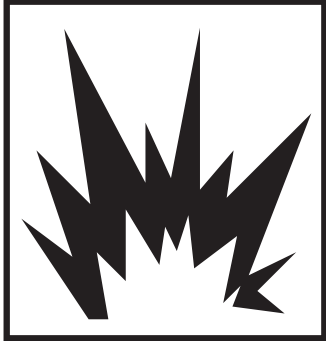

**WARNING:** WHEN USING THIS PRODUCT, BASIC PRECAUTIONS SHOULD ALWAYS BE OBSERVED, INCLUDING THE FOLLOWING. READ ALL SAFETY WARNINGS BEFORE USING AIR COMPRESSOR



HAZARD	POTENTIAL CONSEQUENCE	PREVENTION
<p data-bbox="215 279 493 342"><b>RISK OF EXPLOSION OR FIRE</b></p>  	<p data-bbox="573 279 980 401">Serious injury or death may occur from normal sparks in the engine ignition system or engine exhaust/muffler.</p> <p data-bbox="573 646 935 709">Injury or death may occur as a result of improper fueling.</p> <p data-bbox="573 1776 976 1927">Serious injury may occur if any air compressor ventilation openings are restricted, causing the air compressor to overheat and start a fire.</p>	<p data-bbox="1019 279 1409 436">Always operate air compressor in a well ventilated area free of flammable vapors, combustible dust, gases or other combustible materials.</p> <p data-bbox="1019 468 1419 619">DO NOT SMOKE if spraying flammable material. Locate the air compressor at least 20 feet away from the spray area. (An additional hose may be required.)</p> <p data-bbox="1019 651 1409 709">Do not smoke while filling engine fuel tank.</p> <p data-bbox="1019 741 1409 863">Never fill the engine fuel tank while the engine is running or hot. Allow the engine to cool two minutes before refueling.</p> <p data-bbox="1019 894 1430 953">Do not refuel indoors or in a poorly ventilated area.</p> <p data-bbox="1019 984 1406 1077">Always refuel slowly to avoid the possibility of spilled fuel which may cause a risk of fire.</p> <p data-bbox="1019 1108 1430 1287">Do not operate the unit if gasoline is spilled. Wipe the air compressor clean and move it away from the spill. Avoid creating any ignition until the gasoline has evaporated.</p> <p data-bbox="1019 1318 1406 1497">Do not store the air compressor near an open flame or any equipment such as a stove, furnace, water heater, etc. which utilizes a pilot light or sparking device.</p> <p data-bbox="1019 1528 1419 1745">A spark arrester must be added to the muffler of this engine if it is to be used on any forest covered, brush covered or grass covered unimproved land. The arrester must be maintained in effective working order by the operator.</p> <p data-bbox="1019 1776 1419 1955">Never place objects against or on top of air compressor. Operate air compressor at least 12 inches away from any wall or obstruction that would restrict proper ventilation.</p>



## SAFETY WARNINGS

READ ALL SAFETY WARNINGS BEFORE USING AIR COMPRESSOR

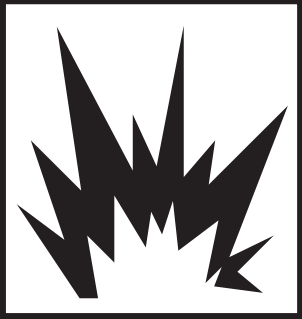



HAZARD	POTENTIAL CONSEQUENCE	PREVENTION
<p><b>RISK OF BURSTING</b></p> 	<p>Serious injury or death may occur from an air tank explosion if air tanks are not properly maintained.</p> <p>Serious injury may occur from an air compressor malfunction or exploding accessories if incorrect system components, attachments or accessories are used.</p>	<p>Drain air tank daily or after each use to prevent moisture buildup in the air tank.</p> <p>If air tank develops a leak, replace the air tank immediately. Never repair, weld or make modifications to the air tank or its attachments. Use only genuine John Deere repair parts for your air compressor.</p> <p>Never make adjustments to the factory set pressures.</p> <p>Never exceed manufacturers maximum allowable pressure rating of attachments.</p> <p>Because of extreme heat, do not use plastic pipe or lead tin soldered joints for a discharge line.</p> <p>Never use air compressor to inflate small, low pressure objects such as toys.</p>
<p><b>RISK TO BREATHING</b></p> 	<p>Serious injury or death could occur from inhaling compressed air. The air stream may contain carbon monoxide, toxic vapors or solid particles.</p> <p>Serious injury or death may occur from inhaling engine exhaust.</p> <p>Sprayed materials such as paint, paint solvents, paint remover, insecticides, weed killers, etc. contain harmful vapors and poisons.</p>	<p>Never inhale air from the air compressor either directly or from a breathing device connected to the air compressor.</p> <p>This air compressor was designed for outdoor use. Never operate this air compressor in an enclosed area. Always make certain there is adequate ventilation (fresh outside air) for breathing and combustion. This will prevent the buildup of dangerous carbon monoxide gases. Beware of poorly ventilated areas, or areas with inadequate exhaust fans.</p> <p>Operate air compressor only in a well ventilated area. Follow all safety instructions provided with the materials you are spraying. Use of a respirator may be required when working with some materials.</p>



### SAFETY WARNINGS

READ ALL SAFETY WARNINGS BEFORE USING AIR COMPRESSOR



HAZARD	POTENTIAL CONSEQUENCE	PREVENTION
<p><b>RISK OF BURNS</b></p> 	<p>Serious injury could occur from touching exposed metal parts. These areas can remain hot for some time after the air compressor is shutdown.</p>	<p>Never allow any part of your body or other materials to make contact with any exposed metal parts on the air compressor.</p> <p>Never allow any part of your body to contact the engine muffler or adjacent areas.</p>
<p><b>RISK OF FLYING OBJECTS</b></p> 	<p>Soft tissue damage can occur from the compressed air stream.</p> <p>Serious injury can occur from loose debris being propelled at a high speed from the compressed air stream.</p>	<p>Always wear safety glasses to shield the eyes from flying debris.</p> <p>Never point the air stream at any part of your body, anyone else or animals.</p> <p>Never leave pressurized air in the air compressor. Shut off air compressor and relieve pressure when storing or attempting maintenance.</p> <p>Always maintain a safe distance from people and animals while operating the air compressor.</p> <p>Do not move the air compressor while air tank is under pressure. Do not attempt to move the air compressor by pulling on the hose.</p>
<p><b>RISK FROM MOVING PARTS</b></p> 	<p>Risk of bodily injury from moving parts.</p>	<p>Before performing <u>maintenance</u>, always turn off air compressor. Bleed pressure from the air hose and disconnect spark plug wire to prevent engine from starting unexpectedly. All <u>repairs</u> to the air compressor should be made by an Authorized Service person.</p> <p>Do not operate without protective covers/guards. Always turn off air compressor before removing any guard. Replace damaged covers/guards before using the air compressor.</p>



## SAFETY WARNINGS

READ ALL SAFETY WARNINGS BEFORE USING AIR COMPRESSOR



HAZARD	POTENTIAL CONSEQUENCE	PREVENTION
<b>RISK FROM NEGLIGENCE</b>	Risk of injury from negligent use.	Never allow children or adolescents to operate this air compressor!  Stay alert-watch what you are doing. Do not operate the air compressor when fatigued or under the influence of alcohol or drugs.  Know how to stop the air compressor. Be thoroughly familiar with controls.
<b>RISK OF AIR COMPRESSOR DAMAGE</b>	Risk of major repair.	Do not operate air compressor without an air filter.  Do not operate air compressor in a corrosive environment.  Always operate the air compressor in a stable, secure position to prevent air compressor from falling.  Follow all maintenance instructions listed in this manual.

**! SAVE THESE INSTRUCTIONS !**

## GASOLINE AIR COMPRESSOR FEATURES (SINGLE STAGE)

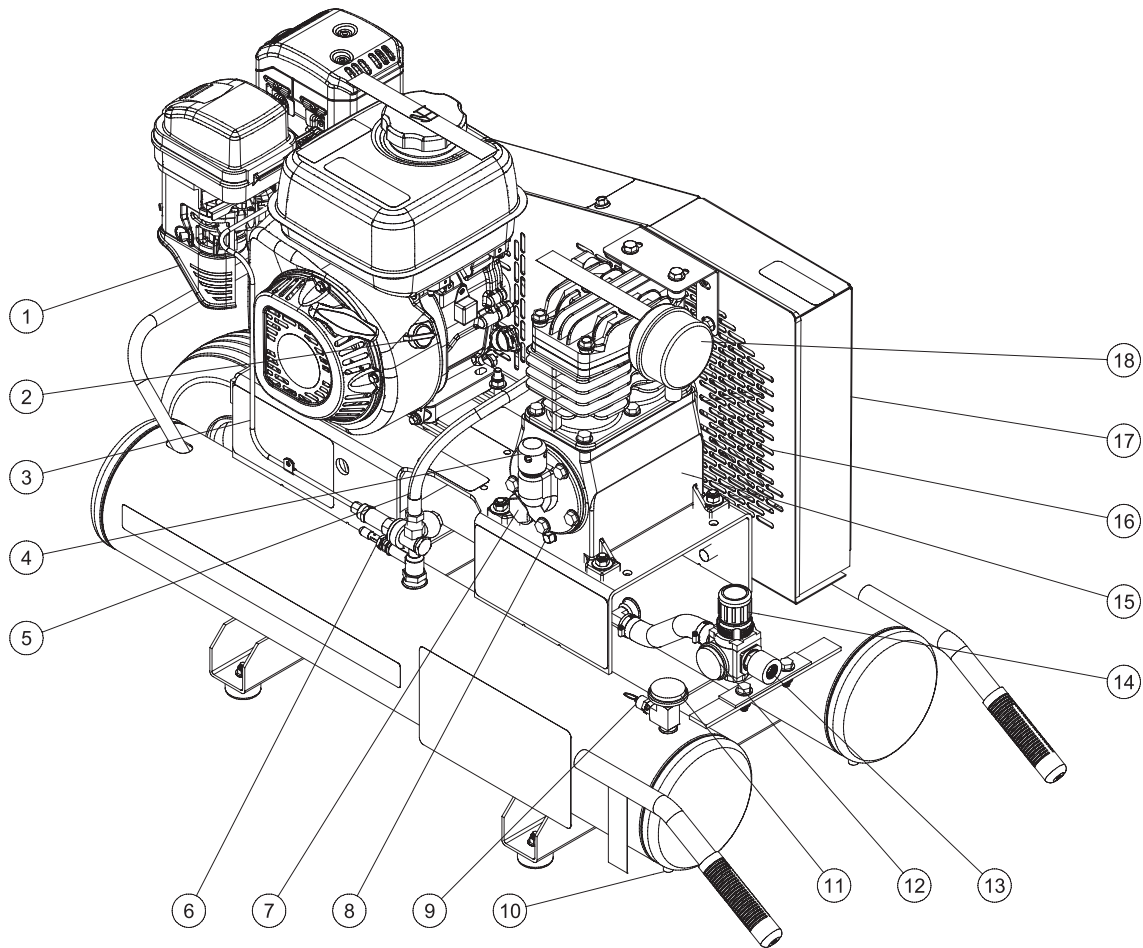

AM1-PM07-08JC\_FEATURES 041415

ITEM	DESCRIPTION
1	ENGINE
2	ENGINE SWITCH
3	THROTTLE CONTROL
4	OIL FILL PORT
5	PUMP DISCHARGE LINE
6	PILOT VALVE
7	OIL SIGHT GLASS
8	PUMP OIL DRAIN
9	PRESSURE RELIEF VALVE

10	TANK DRAIN VALVES
11	PRESSURE GAUGE - TANK PSI
12	PRESSURE GAUGE - OUTLET PSI
13	OUTLET FITTING
14	PRESSURE REGULATOR
15	PUMP
16	VENTILATION OPENINGS
17	BELTGUARD
18	AIR FILTER



## EXPLODED VIEW & EXPLANATION OF AIR COMPRESSOR FEATURES

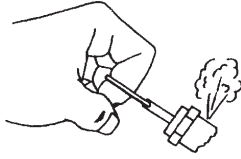

**SAFETY RELIEF VALVE:** This valve is designed to prevent system failures by relieving pressure from the system when the compressed air reaches a predetermined level. The valve is preset by the manufacturer and must not be modified in any way. To verify the valve is working properly, pull on the ring. Air pressure should escape. When the ring is released, it will reset.

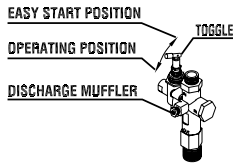

**PILOT VALVE:** When the toggle is in the horizontal position, all air from the air compressor is vented through the discharge muffler. This gives an easy start feature. For normal operation, the toggle is in the vertical position.

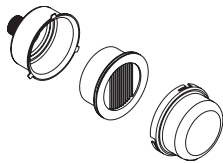

**AIR INTAKE FILTER:** This filter is designed to clean air coming into the pump. To ensure the pump continually receives a clean, cool, dry air supply this filter must always be clean and ventilation opening free from obstructions. Replace filter element when necessary.

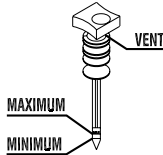

**OIL DIPSTICK:** The dipstick will register the amount of oil in the pump. Oil level should be checked on a daily basis to ensure it does not exceed the maximum notch or fall below the minimum notch on the dipstick. If low, add SAE 30W non-detergent oil.

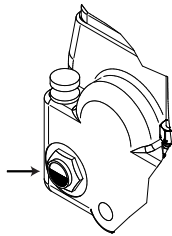

**OIL FILL PORT/VENT:** Pour oil into the Oil Fill Port/Vent when required.

**OIL SIGHT GLASS:** The Oil Sight Glass displays the oil level in the pump. The oil level should be at the center of the Oil Sight Glass. If low, add SAE 30W non-detergent oil.

**AIR COMPRESSOR PUMP:** To compress air, the pistons move up and down in the cylinders. On the downstroke, air is drawn in through the air intake valves while the exhaust valves remain closed. On the upstroke, air is compressed, the intake valves close and compressed air is forced out through the exhaust valves, into the discharge line, through the pilot valve and into the air tank.

**AIR TANK PRESSURE GAUGE:** The air tank pressure gauge indicates the reserve air pressure in the air tank (s).

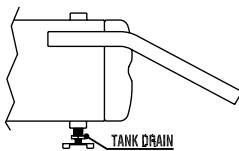

**AIR TANK DRAIN VALVE:** The drain valve is used to remove moisture from the air tank(s) after the air compressor is shut off. **NEVER attempt to open the drain valve when more than 10 PSI of air pressure is in the air tank!** To open the drain valve, turn the knob counterclockwise.

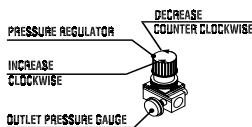

**OPTIONAL PRESSURE REGULATOR:** The air pressure coming from the air tank is controlled by the regulator knob. Turn the pressure regulation knob clockwise to increase discharge pressure, and counterclockwise to decrease discharge pressure.

**OPTIONAL OUTLET PRESSURE GAUGE:** The outlet pressure gauge indicates the air pressure available at the outlet side of the regulator. This pressure is controlled by the regulator and is always less or equal to the air tank pressure.

## GASOLINE AIR COMPRESSOR FEATURES (TWO STAGE)

AM2-PH09-08JC FEATURES 090814

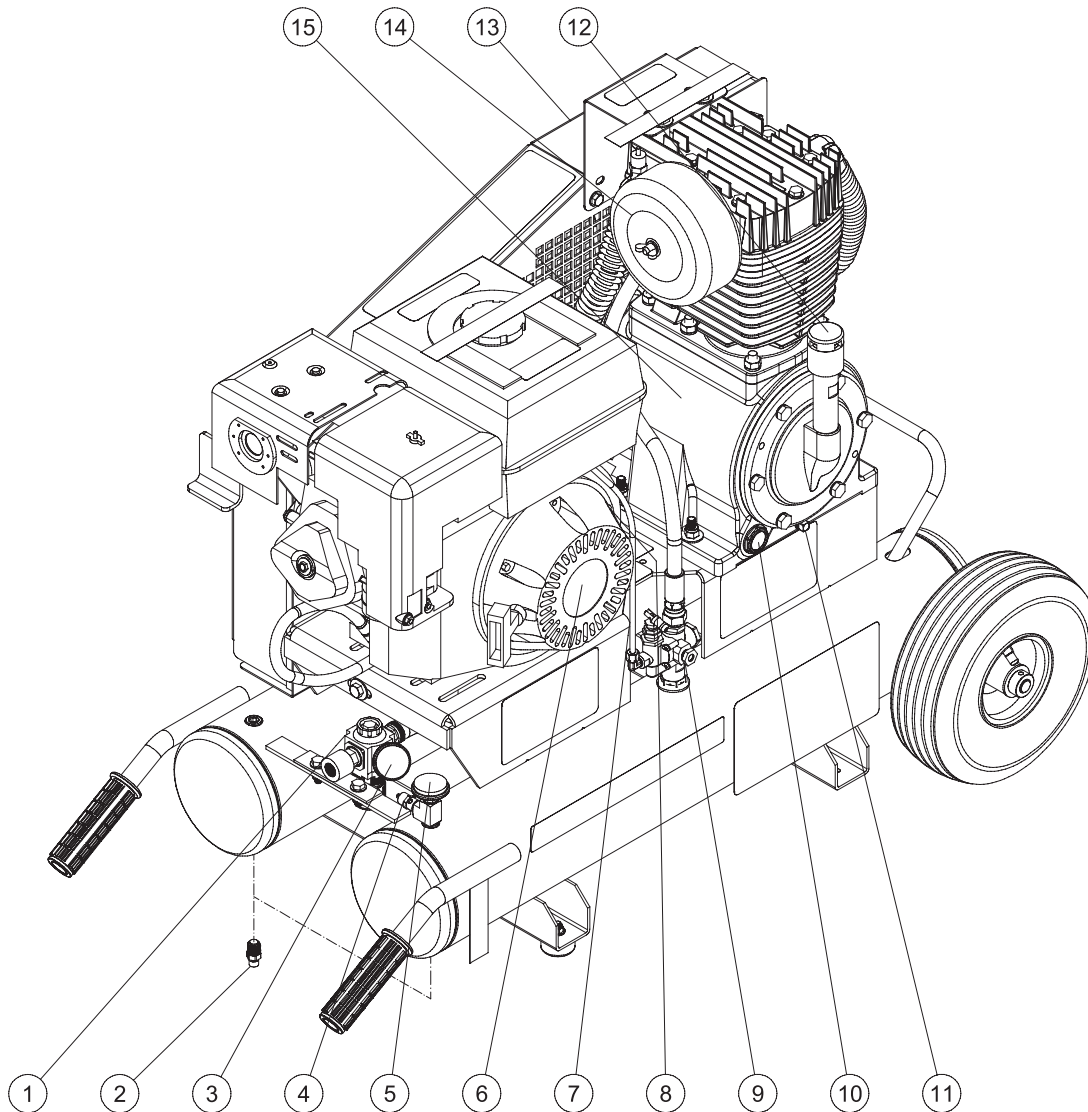

- |                                |                     |
|--------------------------------|---------------------|
| 1. Pressure Regulator          | 9. Pilot Valve      |
| 2. Tank Drain Valves           | 10. Oil Sight Glass |
| 3. Pressure Gage - Outlet PSI  | 11. Pump Oil Drain  |
| 4. Pressure Gauge - Tank PSI   | 12. Beltguard Cover |
| 5. Pressure Relief Valve       | 13. Oil Fill Port   |
| 6. Engine                      | 14. Air Filter      |
| 7. Engine Air Throttle Control | 15. Pump            |
| 8. Engine Switch               |                     |

## EXPLODED VIEW & EXPLANATION OF AIR COMPRESSOR FEATURES

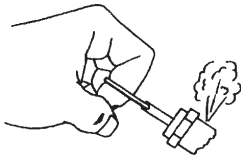

**SAFETY RELIEF VALVE:** This valve is designed to prevent system failures by relieving pressure from the system when the compressed air reaches a predetermined level. The valve is preset by the manufacturer and must not be modified in any way. To verify the valve is working properly, pull on the ring. Air pressure should escape. When the ring is released, it will reseal.

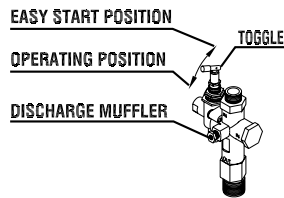

**PILOT VALVE:** When the toggle is in the upright position, all air from the air compressor is vented through the discharge muffler. This gives an easy start feature. For normal operation, the toggle is in the 90° position.

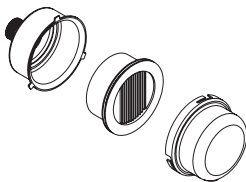

**AIR INTAKE FILTER:** This filter is designed to clean air coming into the pump. To ensure the pump continually receives a clean, cool, dry air supply this filter must always be clean and ventilation opening free from obstructions. Replace filter element when necessary.

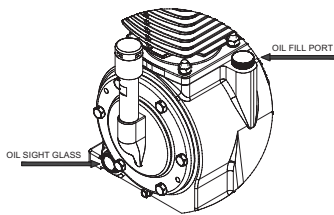

**OIL FILL PORT/VENT:** Pour oil into the Oil Fill Port/Vent when required.

**OIL SIGHT GLASS:** The Oil Sight Glass displays the oil level in the pump. The oil level should be at the center of the Oil Sight Glass. If low, add SAE 30W non-detergent oil.

**AIR COMPRESSOR PUMP:** A two stage compressor pump uses two different size cylinders with the intake valve of the second smaller cylinder linked to the exhaust valve of the first larger cylinder. On the down stroke of the large cylinder, air is drawn through the intake valve while the exhaust valve remains closed. On the upstroke, air is compressed, the intake valve closes and compressed air is forced out through the exhaust valve, into the inter cooler and through the intake valve of the second smaller cylinder on its down stroke. On the upstroke of the smaller cylinder, the intake valve closes and the compressed air is compressed a second time and forced out the exhaust valve into the discharge line, through the tank check valve and into the air tank.

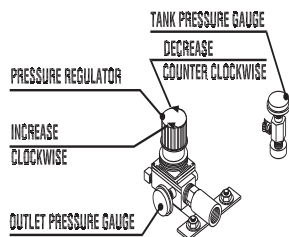

**AIR TANK PRESSURE GAUGE:** The air tank pressure gauge indicates the reserve air pressure in the air tank (s).

**PRESSURE REGULATOR:** The air pressure coming from the air tank is controlled by the regulator knob. Turn the pressure regulation knob clockwise to increase discharge pressure, and counterclockwise to decrease discharge pressure. (Actual delivered pressure may vary from pump maximum pressure rating.)

**OUTLET PRESSURE GAUGE:** The outlet pressure gauge indicates the air pressure available at the outlet side of the regulator. This pressure is controlled by the regulator and is always less or equal to the air tank pressure.

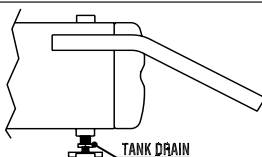

**AIR TANK DRAIN VALVE:** The drain valve is used to remove moisture from the air tank(s) after the air compressor is shut off. **NEVER attempt to open the drain valve when more than 10 PSI of air pressure is in the air tank!** To open the drain valve, turn the knob counterclockwise.

---

**NOTES**

---

 **WARNING** 

**THE FOLLOWING PAGES CONTAIN OPERATING AND MAINTENANCE INSTRUCTIONS.**

**DO NOT ATTEMPT TO OPERATE THIS AIR COMPRESSOR UNTIL YOU HAVE READ AND UNDERSTOOD ALL SAFETY PRECAUTIONS AND INSTRUCTIONS LISTED IN THIS MANUAL.**

**INCORRECT OPERATION OF THIS UNIT CAN CAUSE SERIOUS INJURY!!**

**DO NOT ALTER OR MODIFY THIS EQUIPMENT IN ANY MATTER!**

## PREPARATION



### **WARNING**

**RISK OF EXPLOSION OR FIRE  
CAUSING SERIOUS INJURY  
OR DEATH!**

Do not allow the engine or muffler to come in contact with flammable vapors, combustible dust, gases or other combustible materials. A spark may cause a fire.

When using the air compressor for spray painting, place the air compressor as far away from the work area as possible, using extra air hoses if needed.

### **INITIAL SET-UP:**

1. Read safety warnings before setting-up air compressor.
2. Ensure the oil level in the air compressor pump is adequate. If low, add SAE 30W non-detergent oil.

### **LOCATION:**

1. In order to avoid damaging the air compressor, do not incline the air compressor transversely or longitudinally more than 10°.
2. Place air compressor at least 12 inches away from obstacles that may prevent proper ventilation. Do not place air compressor in an area:
  - where there is evidence of oil or gas leaks.
  - where flammable gas vapors or materials may be present.
  - where air temperatures fall below 32°F or exceed 104°F.
  - where extremely dirty air or water could be drawn into the air compressor.



### **DANGER**

**RISK OF EXPLOSION OR FIRE  
CAUSING SERIOUS INJURY  
OR DEATH!**

**Do not smoke while fueling!**

Do not fill fuel tank while air compressor is running or hot. Allow air compressor and engine to cool down for two minutes before refueling.

Do not fill fuel tank to point of overflowing. Allow approximately 1/4" of tank space for fuel expansion.

### **GASOLINE ENGINE:**

1. Review "Risk of Fire or Explosion" pg. 4 before fueling.
2. Read the engine manual accompanying this air compressor for correct engine start-up maintenance procedures.
3. Read and understand the safety labels located on the air compressor.
4. A minimum of 86 octane fuel is recommended for use with this air compressor. Do not mix oil with gasoline.
5. Use of clean, fresh, lead free gasoline is recommended. Leaded gasoline may be used if lead free is not available. Do not use gasoline containing methanol or alcohol.
6. Check the engine oil level before starting. (See engine manual.)
7. Fill the fuel tank according to the engine manual instruction.
8. Refer to the engine manual for all necessary maintenance and adjustments.



### **WARNING**

**RISK OF EXPLOSION OR FIRE  
CAUSING SERIOUS INJURY  
OR DEATH!**

Do not place unit in an area where flammable gas vapors may be present. A spark could cause an explosion or fire.

Always store fuel away from the air compressor while it is running or hot.



### **WARNING**

**RISK OF ASPHYXIATION!**

Do not operate in an enclosed area. Use this product only in well ventilated areas! The exhaust from the engine contains carbon monoxide, a poisonous, odorless and invisible gas. Breathing the gas can cause serious injury, illness and possible death.

### **PRE-START CHECKLIST:**

1. Check oil level. Add if necessary.
2. Remove any moisture in the air compressor air tank. **NEVER attempt to open the Air Tank Drain Valve when more than 10 PSI of air pressure is in the air tank!** Remove excessive pressure with an air tool, then open the Air Tank Drain Valve in the bottom of the air tank. Close tightly when drained.
3. Make sure the Engine Switch is in the "OFF" position.
4. Make sure the Safety Relief Valve is working correctly.
5. Make sure all guards and covers are in place and securely mounted.



### **WARNING**

**RISK OF BODILY INJURY!**

Never attempt to open the Air Tank Drain Valve when more than 10 PSI of air pressure is in the air tank!

## OPERATION

### START-UP:

1. Read safety warnings before performing operation.
2. Flip the toggle on top of the Pilot Valve to the upright position. This provides a loadless start. The air compressor will unload and allow easier engine start-up.
3. Start the engine. (Refer to the Engine Manual accompanying this unit.)
4. When the engine has run for 1-2 minutes, flip toggle back to the original position.
5. Set pressure by adjusting the Pressure Regulator counterclockwise for less pressure and clockwise for more pressure.
6. If you notice any unusual noise or vibration, stop the air compressor and refer to "Troubleshooting".

### SHUTDOWN:

1. To stop the air compressor, move the Engine Switch to the "Off" position. (Refer to the Engine Manual accompanying this unit.)
2. Drain air from the air tanks by releasing air with an attached air tool or by pulling on the Safety Relief Valve.
3. Once the Air Tank Pressure Gauge registers under 10 pounds, open the drain valve under each air tank to drain any moisture.
4. Allow the air compressor to cool down.
5. Wipe air compressor clean and store in a safe, non-freezing area.

## MAINTENANCE

Read the instruction manual before performing maintenance. The following procedures must be performed when stopping the air compressor for maintenance or service.

1. Turn off air compressor.
2. Disconnect spark plug wire from engine.
3. Open all drains.
4. Wait for the air compressor to cool before starting service.

AC Gas Maintenance Chart

MAINTENANCE CHART				
PROCEDURE	DAILY	WEEKLY	MONTHLY	200 HOURS
Check pump oil level	X			
Check engine oil level	X			
Oil leak inspection	X			
Check engine air filter	X			
Drain condensation in air tank (s)	X			
Inspect guards/covers	X			
Check for unusual noise/vibration	X			
Check for air leaks	X			
Clean exterior of compressor		X		
Inspect air filter		X		
Inspect belt			X	
Check safety relief valve			X	
Change pump oil *				X
Replace air filter				X
Check engine spark plug				X

\*The pump oil must be changed after the first 50 hours of operation and every 200 hours or 3 months, whichever comes first.

The engine oil must be changed after the first 8 hours of operation and every 50 hours or 3 months, whichever comes first.

Every 2 years, an Authorized Service Technician should check the check valve, intake valves and delivery valves.

## TROUBLESHOOTING

SYMPTOM	PROBABLE CAUSE	REMEDY
Engine will not start.	Various engine problems.	Refer to the engine manual accompanying your air compressor.
	Low engine oil level.	Engine is equipped with an Oil Alert System which will not allow the engine to start if oil level is low. Add oil, if needed.
Noisy operation.	Loose engine pulley or pump flywheel.	Tighten pulley and or flywheel.
	Lack of oil in the pump.	Add correct amount of oil. Check for bearing damage.
	Carbon deposits on pistons or valves.	Remove cylinder head and inspect. Clean or replace.
	Bearing, piston or connecting rod failure.	<b>STOP THE AIR COMPRESSOR!</b> Contact your Customer Service.
Pressure drop in air tank or rapid pressure loss when air compressor is shut off.	Air leaks at connections.	Allow air compressor to build pressure to the maximum allowed. Turn off and brush a soapy water solution onto all connections. Check connections for air bubbles. Tighten the connections where leaks are present.
	Air leak in air tank.	Air tank must be replaced. <b>Do not attempt to repair air tank!</b>
	Defective Pilot Valve.	Clean or replace.
Insufficient pressure at air tool or accessory.	Pressure Regulator not turned to high enough pressure or defective.	Adjust Pressure Regulator to proper setting or replace.
	Restricted air intake .	Clean or replace Air Intake Filter.
	Air leaks or restrictions.	Check for leaks and repair.
	Hose or hose connections are too small or long.	Replace with larger hose or connectors.
	Slipping belt.	Tighten or replace.
	Air compressor is not large enough for air requirement.	Check the accessory air requirement. If it is higher than the CFM or pressure supply to the air compressor, use a larger air compressor.
	Restriction in Pilot Valve.	Clean or replace.
Air leaks from Safety Relief Valve	Possible defective Safety Relief Valve.	Operate Safety Relief Valve manually by pulling on ring. If it still leaks, it should be replaced.
	Excessive air tank pressure.	Clean, reset or replace Pilot Valve.



## TROUBLESHOOTING

SYMPTOM	PROBABLE CAUSE	REMEDY
Air leaks at pump.	Defective gaskets.	Torque head bolts: Single Stage= 17 ft./lbs. Two Stage= 33 ft./lbs.
Air blowing from Air Intake Filter.	Defective inlet (reed) valve.	Contact your Customer Service.
Moisture in discharge air.	Condensation in air tank caused by high level of atmospheric humidity or air compressor is not run long enough.	Run air compressor a minimum of one hour to prevent condensation buildup. Drain air tank after every use. Drain air tank more often in humid weather and use an air line filter.
Excessive oil consumption or oil in hose.	Restricted Air Intake Filter.	Clean or replace.
	Air compressor on unlevel surface.	Do not incline the air compressor more than 10° in any direction while running.
	Crankcase overfilled with oil.	Drain oil. Refill to proper level with SAE-30W non-detergent oil.
	Wrong viscosity.	Drain oil. Refill to proper level with SAE-30W non-detergent oil.
	Plugged oil dipstick vent.	Clean.
	Plugged crankcase breather.	Clean or replace.
	Oil leaks.	Torque head bolts: Single Stage= 17 ft./lbs. Two Stage= 33 ft./lbs.
	Worn piston rings or scored cylinder.	Contact your Customer Service.
Oil has milky appearance.	Water in oil due to condensation.	Change oil and move air compressor to a less humid environment.

---

**NOTES**

---

## STATEMENT OF WARRANTY

John Deere warrants all parts, (except those referred to below), of your new air compressor to be free from defects in materials and workmanship during the following periods:

For One (1) year from the date of original purchase:  
Compressor Pump                      Plumbing  
Tank Assembly

For Six (6) months from date of original purchase:  
Pressure Switch                      Regulator  
Check Valve                          Pilot Valve  
Copper/stainless steel line

For Ninety (90) days from the date of original purchase:  
Pressure Gauges                      Safety Relief Valves  
Drain Valves

Defective parts not subject to normal wear and tear will be repaired or replaced at our option during the warranty period. In any event, reimbursement is limited to the purchase price paid.

## EXCLUSIONS

1. Engine is covered under separate warranty by its respective manufacturer and is subject to the terms set forth therein.
2. Normal wear parts:  
Isolators                                      Air Filter
3. This warranty does not cover parts damaged due to normal wear, abnormal conditions, misapplication, misuse, accidents, operation at other than recommended speeds, pressures or temperature, improper storage or freight damage. Parts damaged or worn by operation in dusty environments are not warranted. Failure to follow recommended operating and maintenance procedures also voids warranty.
4. Labor charges, loss or damage resulting from improper operation, maintenance (other than routine air tank draining and oil changes, if applicable) or repairs made by persons other than an Authorized Service Center.
5. The use of other than Genuine Repair Parts will void warranty. Parts returned, prepaid to our factory or to an Authorized Service Center will be inspected and replaced free of charge if found to be defective and subject to warranty. Under no circumstances shall the manufacturer bear any responsibility for loss of use of the unit, loss of time or rental, inconvenience, commercial loss or consequential damages. There are no warranties which extend beyond the description of the face hereof.

For Service or Warranty consideration, contact:  
Mi-T-M Corporation, 50 Mi-T-M Drive, Peosta, IA 52068-0050  
1-877-JD KLEEN / (1-877-535-5336 / Fax 563-556-1235  
Monday-Friday 8:00 a.m. - 5:00 p.m. CST

## TABLE DES MATIERES

INTRODUCTION .....	21
IMPORTANT .....	21
INSPECTION.....	21
<b>INSTRUCTIONS IMPORTANTES DE SECURITE .....</b>	<b>22-25</b>
RISQUE D'EXPLOSION OU D'INCENDIE.....	22
RISQUE D'ECLATEMENT.....	23
RISQUE DE PROBLEMES RESPIRATOIRES.....	23
RISQUE DE BRÛLURES .....	24
RISQUE DE PROJECTION D'OBJETS .....	24
RISQUE PROVENANT DE PIECES MOBILES .....	24
RISQUE RESULTANT DE LA NEGLIGENCE .....	25
RISQUE DE DOMMAGES AU COMPRESSEUR .....	25
DESSINS DES COMPOSANTS.....	26 & 28
REVUE DES COMPOSANTS .....	27 & 29
NOTE.....	30
<b>CONSIGNES DE PREPARATION .....</b>	<b>32-33</b>
INSTALLATION INITIALE.....	32
EMPLACEMENT .....	32
MOTEUR A ESSENCE.....	32
POINTS DE CONTROLE AVANT DEMARRAGE.....	33
<b>CONSIGNES D'UTILISATION .....</b>	<b>34</b>
MISE EN MARCHÉ .....	34
MISE A L'ARRÊT .....	34
<b>CONSIGNES D'ENTRETIEN .....</b>	<b>35</b>
DEPANNAGE.....	36-37
BON DE GARANTIE.....	38
NOTE.....	39

**⚠️ WARNING**

**AVERTISSEMENT:** Ce produit contient du plomb, un produit chimique qui est connu par l'état de Californie comme étant la cause de cancer et de malformations congénitales ou autres effets nocifs de reproduction.

*Laver vos mains après avoir manipulé ce produit.*

**⚠️ AVERTISSEMENT**

Le gaz d'échappement du moteur de cet appareil contient des produits chimiques qui sont connus par l'état de Californie comme étant la cause de cancer, de défauts de naissance et d'autres problèmes reproductifs.

**⚠️ AVERTISSEMENT**

Ce produit contient un ou plusieurs produits chimiques qui sont connus par l'état de Californie comme étant la cause de cancer, de défauts de naissance et d'autres problèmes reproductifs.

## INTRODUCTION

Félicitations de l'achat de votre nouveau compresseur d'air! Vous pouvez être assuré que votre nouveau compresseur a été construit avec le plus haut niveau de précision et de fiabilité. Chaque composant a été rigoureusement testé par des techniciens pour assurer la qualité, la durabilité et la performance de ce compresseur d'air.

Ce manuel opérateur a été dressé pour que vous en retiriez le meilleur parti. Par la lecture et l'application des mesures simples de sécurité, d'installation et d'opération, d'entretien et de dépannage décrites dans ce manuel, votre nouveau compresseur d'air fonctionnera sans faille pendant de nombreuses années. Le contenu de ce manuel est basé sur la dernière information disponible du produit au moment de la publication. Le fabricant se réserve le droit d'effectuer des changements de prix, de couleur, de matériaux, d'équipement, de caractéristiques ou de modèles à tout moment sans communication préalable.

### ! IMPORTANT !

Les avertissements de sécurité "DANGER, AVERTISSEMENT ou ATTENTION" seront entourés par un "ENCADRE ALERTE SECURITE". Cet encadré est utilisé pour indiquer et souligner les avertissements de sécurité qui doivent être suivis en utilisant ce compresseur d'air. En plus des avertissements de sécurité, des "mots d'alerte" sont utilisés pour indiquer le degré ou niveau de risque. Les "mots d'alerte" utilisés dans ce manuel sont comme suit:

**DANGER:** Indique une situation présentant un danger imminent qui, si elle n'est pas évitée, ENTRAINERA la mort ou des blessures graves.

**AVERTISSEMENT:** Indique une situation potentiellement dangereuse qui, si elle n'est pas évitée, POURRAIT entraîner la mort ou des blessures graves.



**ATTENTION:** Indique une situation potentiellement dangereuse, qui, si elle n'est pas évitée, PEUT entraîner des blessures mineures ou peu graves.



Les symboles placés à gauche de ce paragraphe sont des "symboles d'alerte de sécurité". Ces symboles sont utilisés pour souligner les points ou les procédures qui pourraient être dangereux pour vous ou tout autre personne utilisant cet équipement.



**FOURNISSEZ TOUJOURS UNE COPIE DE CE MANUEL A TOUTE PERSONNE UTILISANT CET EQUIPEMENT. LISEZ TOUTES LES INSTRUCTIONS AVANT D'UTILISER CE COMPRESSEUR ET TOUTES LES INSTRUCTIONS DES FABRICANTS DE L'EQUIPEMENT SECONDAIRE ET SOYEZ PARTICULIEREMENT ATTENTIF AUX "AVERTISSEMENT DE SÉCURITÉ" POUR EVITER LA POSSIBILITÉ DE BLESSURES POUR L'UTILISATEUR**

Une fois l'appareil déballé, écrivez immédiatement le numéro de série de votre appareil dans l'espace ci-dessous

**NUMERO DE SÉRIE** \_\_\_\_\_

Assurez-vous qu'il n'y a pas de signe de dommages évidents ou cachés suite au transport. En cas de dommage, remplissez immédiatement une réclamation avec la compagnie de transport. Assurez-vous que toutes les pièces endommagées sont remplacées et les problèmes mécaniques et électriques corrigés avant l'utilisation de l'appareil. Si vous avez besoin d'assistance, entrez en contact avec votre service clientèle.

Mi-T-M® Corporation, 50 Mi-T-M Drive, Peosta, IA 52068  
1-877-JD-KLEEN / (1-877-535-5336) Fax 563-556-1235  
du lundi au vendredi de 8h00 à 17h00 CST (heure centrale)

Veillez avoir les information suivantes disponibles pour toute intervention:

1. Numéro de modèle
2. Numéro de série
3. Date et lieu d'achat



## INSTRUCTIONS IMPORTANTES DE SECURITE



**AVERTISSEMENT:** Lors de l'utilisation de ce produit, des précautions de bases doivent toujours être observées, incluant les suivantes:

LIRE TOUTES LES CONSIGNES DE SECURITE AVANT UTILISATION

RISQUE	CONSEQUENCE POTENTIELLE	PREVENTION
<p data-bbox="185 281 522 338"><b>RISQUE D'EXPLOSION OU D'INCENDIE</b></p> <div data-bbox="181 369 516 722"></div> <div data-bbox="165 760 529 1073"></div>	<p data-bbox="571 281 974 436">Des blessures graves ou la mort peuvent être provoquées par des étincelles normales dans le système d'allumage du moteur ou dans l'échappement/silencieux.</p> <p data-bbox="571 646 974 737">Des blessures ou la mort peuvent résulter d'un approvisionnement en carburant incorrect.</p> <p data-bbox="571 1745 974 1900">De serieuses blessures peuvent survenir si les orifices de ventilation du compresseur sont bouchés, L'appareil surchaufferait et pourrait provoquer un incendie.</p>	<p data-bbox="1006 281 1412 457">Utilisez toujours le compresseur dans un endroit bien aéré où il n'y a pas de vapeurs inflammables, de la poussière de combustible, des gaz ou d'autres matériaux combustibles.</p> <p data-bbox="1006 468 1429 644">NE FUMEZ PAS si vous pulvérisez une matière inflammable. Placez le compresseur à au moins 20 pieds (6 M) de la zone de pulvérisation. (Un tuyau supplémentaire peut être exigé.)</p> <p data-bbox="1006 655 1412 711">Ne fumez pas lors du remplissage du réservoir de carburant.</p> <p data-bbox="1006 722 1396 898">Ne jamais remplir le réservoir de carburant alors que le moteur est chaud ou en marche. Laissez refroidir deux minutes avant le réapprovisionnement en combustible.</p> <p data-bbox="1006 909 1429 999">Ne réapprovisionnez pas en combustible en intérieur ou dans un secteur mal aéré.</p> <p data-bbox="1006 1010 1412 1144">Remplissez toujours le réservoir de carburant lentement pour éviter que du carburant ne soit renversé, ce qui pourrait causer un risque d'incendie.</p> <p data-bbox="1006 1155 1429 1331">N'utilisez pas l'appareil si de l'essence est renversée. Essuyez le compresseur à air et éloignez-le de la flaque. Évitez d'allumer quoi que ce soit jusqu'à l'évaporation totale de l'essence.</p> <p data-bbox="1006 1341 1429 1518">Ne rangez pas le compresseur près d'une flamme ou d'un équipement tel qu'un fourneau, un four, un chauffe-eau, etc., équipé d'une lampe témoin ou d'un dispositif d'étincellement.</p> <p data-bbox="1006 1528 1429 1732">Un anti-étincelles doit être ajouté à l'échappement de ce moteur si celui-ci doit être utilisé sur toute terre vierge recouverte d'arbres, de broussailles ou d'herbe. L'anti-étincelles doit être maintenu en bon ordre de marche par l'utilisateur.</p> <p data-bbox="1006 1743 1429 1919">Ne placez jamais d'objets contre ou sur le compresseur à air. Utilisez toujours le compresseur à au moins 12 inches (30cm) de tout mur ou obstacle qui restreindrait la ventilation.</p>



## INSTRUCTIONS IMPORTANTES DE SECURITE

LIRE TOUTES LES CONSIGNES DE SECURITE AVANT UTILISATION



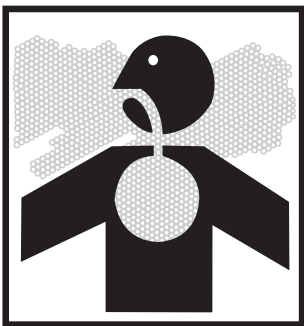

RISQUE	CONSEQUENCE POTENTIELLE	PREVENTION
<p style="text-align: center;"><b>RISQUE D'ECLATEMENT</b></p> 	<p>De sérieuses blessures ou la mort peuvent survenir suite à l'explosion d'un réservoir d'air si les réservoirs d'air ne sont pas correctement entretenus.</p> <p>De graves blessures peuvent survenir suite à une dysfonction du compresseur ou à l'explosion d'accessoires si des composants du système, des rajouts ou des accessoires inadéquats sont utilisés.</p>	<p>Purgez l'air du réservoir quotidiennement ou après chaque utilisation afin d'éviter toute humidité dans le réservoir d'air.</p> <p>Si un réservoir d'air fuit, remplacer le réservoir immédiatement.</p> <p>Ne jamais réparer, souder, ou modifier le réservoir d'air ou ses accessoires. Utilisez uniquement des pièces de réparation d'origine pour votre compresseur.</p> <p>Ne jamais modifier les pressions établies en usine.</p> <p>Ne jamais excéder la valeur maximale de pression recommandée des accessoires établis par le fabricant.</p> <p>En raison de la chaleur extrême, ne pas utiliser de tuyau en plastique ou de joints soudés à l'étain/fer pour la conduite de décharge.</p> <p>Ne jamais utiliser le compresseur pour gonfler de petits objets à faible pression tels que les jouets d'enfants.</p>
<p style="text-align: center;"><b>RISQUE DE PROBLEMES RESPIRATOIRES</b></p> 	<p>De graves blessures ou la mort peuvent survenir suite à l'inhalation de l'air comprimé. Le jet d'air peut contenir de l'oxyde de carbone, des vapeurs toxiques ou des particules solides.</p> <p>De graves blessures ou la mort peuvent survenir suite à l'inhalation de l'échappement du moteur.</p> <p>Les matériaux pulvérisés tels que la peinture, les solvants de peinture, les décapants, les insecticides, les désherbants et autre contiennent des vapeurs nocives et toxiques.</p>	<p>N'inhalez jamais d'air du compresseur que ce soit directement ou par un dispositif de respiration relié au compresseur.</p> <p>Ce compresseur à été conçu pour une utilisation en extérieur. N'utilisez jamais ce compresseur dans un lieu clos. Assurez-vous toujours qu'il y a une ventilation adéquate (air frais de l'extérieur) pour la respiration et la combustion. Ceci empêchera la formation de gaz dangereux d'oxyde de carbone. Méfiez vous des secteurs mal aérés, ou des secteurs où les ventilateurs ne peuvent assurer qu'un faible renouvellement d'air.</p> <p>N'utiliser le compresseur que dans un endroit bien aéré. Suivez toutes les instructions de sécurité fournies avec les matériaux que vous pulvérisiez. L'utilisation d'un respirateur peut être exigée en travaillant avec certains matériaux.</p>



**INSTRUCTIONS IMPORTANTES DE SECURITE**  
LIRE TOUS LES AVERTISSEMENTS DE SECURITE AVANT UTILISATION



RISQUE	CONSEQUENCE POTENTIELLE	PREVENTION
<p align="center"><b>RISQUE DE BRULURES</b></p> 	<p>De graves blessures peuvent survenir si vous touchez des parties métalliques exposées. Ces secteurs peuvent rester chaud un certains temps après l'arrêt de l'appareil.</p>	<p>Ne laissez jamais une partie de votre corps ou d'autres matériaux entrer en contact avec des parties métalliques sur le compresseur à air.</p> <p>Ne laissez jamais des parties de votre corps entrer en contact avec l'échappement du moteur ou des zones adjacentes.</p>
<p align="center"><b>RISQUE DE PROJECTION D'OBJETS</b></p> 	<p>Le jet d'air comprimé peut causer des lésions aux tissus de la peau exposée.</p> <p>Des blessures graves peuvent être provoquées par des débris solides projetés à grande vitesse par le jet d'air comprimé.</p>	<p>Portez toujours des lunettes de sécurité afin de vous protéger contre d'éventuels débris volants.</p> <p>Ne jamais diriger le jet d'air vers votre corps, d'autres individus ou des animaux.</p> <p>Ne jamais laisser d'air sous pression dans le compresseur. Mettez vous à la position arrêt et relâchez la pression avant de ranger ou d'entamer l'entretien de votre appareil.</p> <p>Ecarter toute personne ou animal de la zone d'utilisation quand vous travaillez.</p> <p>Ne jamais déplacer le compresseur lorsque le réservoir d'air est sous pression. N'essayer pas de déplacer l'appareil en tirant sur le tuyau.</p>





## INSTRUCTIONS IMPORTANTES DE SECURITE

LIRE TOUS LES AVERTISSEMENTS DE SECURITE AVANT UTILISATION



RISQUE	CONSEQUENCE POTENTIELLE	PREVENTION
<p><b>RISQUE PROVENANT DES PIECES MOBILES</b></p> 	<p>Risque de blessures corporelles causé par les pièces mobiles.</p>	<p>Avant l'<u>entretien</u>, coupez toujours le compresseur. Purgez la pression du tuyau d'air et déconnectez le fil de la bougie afin d'éviter que le moteur ne démarre de manière inattendue. Toute <u>réparation</u> effectuée sur le compresseur à air doit être effectuée par un technicien de service autorisé.</p> <p>Ne jamais faire fonctionner le compresseur sans gardes et caches de protection. Débrancher toujours le compresseur avant d'enlever toute garde de protection. Remplacer les gardes et caches de protection si elles sont endommagées avant de se servir du compresseur.</p>
<p><b>RISQUE RESULTANT DE LA NEGLIGENCE</b></p>	<p>Risques de blessures suite à une utilisation négligente.</p>	<p>Ne jamais laisser d'enfants ou d'adolescents utiliser ce compresseur!</p> <p>Restez alerte, observez bien ce que vous faites. N'utilisez pas l'appareil sous l'effet de la fatigue, de l'alcool ou de la drogue.</p> <p>Sachez arrêter le compresseur. Soyez complètement au courant des contrôles.</p>
<p><b>RISQUE DE DOMMAGES AU COMPRESSEUR</b></p>	<p>Risque de réparations importantes.</p>	<p>N'utilisez jamais ce compresseur sans filtre à air.</p> <p>N'utilisez jamais ce compresseur dans un environnement corrosif.</p> <p>Ne faire fonctionner le compresseur que lorsqu'il est en position stable et ferme afin d'éviter la chute de l'appareil.</p> <p>Veillez lire toutes les instructions d'entretien contenues dans ce manuel.</p>



**! GARDEZ CES INSTRUCTIONS !**



## COMPOSANTS DU COMPRESSEUR D'AIR A ESSENCE (ETAGE UNIQUE)

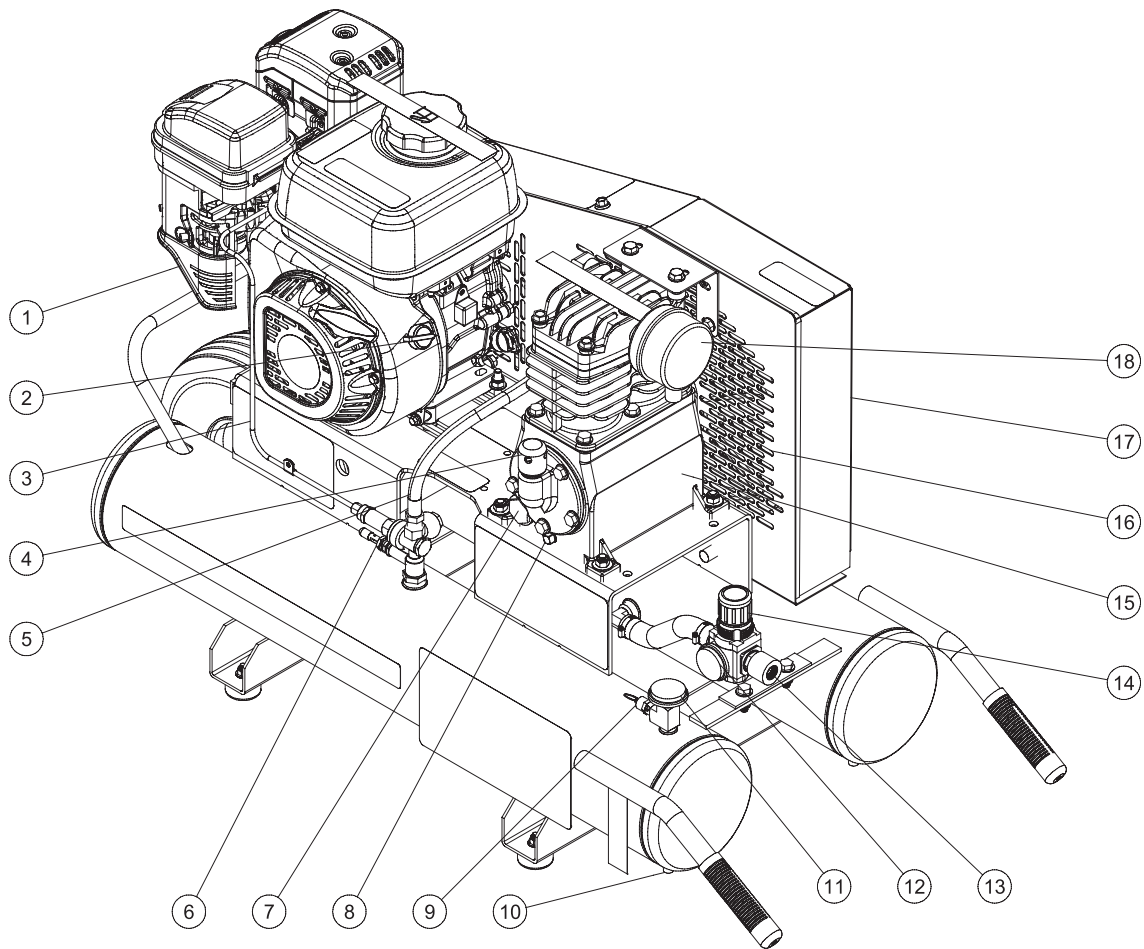

AM1-PM07-08JC\_FEATURES 041415

- |                                      |                                  |
|--------------------------------------|----------------------------------|
| 1. Moteur                            | 10. Vidange du réservoir         |
| 2. Interrupteur du moteur            | 11. Manomètre du réservoir d'air |
| 3. Commande de commande de puissance | 12. Manomètre de sortie          |
| 4. Orifice de remplissage d'huile    | 13. Raccord de sortie            |
| 5. Conduite de décharge de la pompe  | 14. Régulateur de pression       |
| 6. Valve pilote                      | 15. Pompe                        |
| 7. Verre De Vue D'Huile              | 16. Orifices de ventilation      |
| 8. Vidange d'huile de la pompe       | 17. Carter de courroie           |
| 9. Soupape de dépressurisation       | 18. Filtre à air                 |

## VUE ECLATEE & EXPLICATIONS DES COMPOSANTS DU COMPRESSEUR

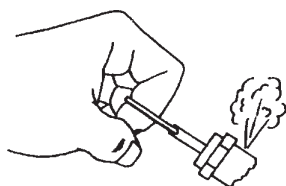

**SOUPAPE DE SECURITE:** Cette valve est conçue pour éviter les pannes du système en relâchant la pression du système lorsque l'air comprimé a atteint un seuil prédéterminé. Cette valve est pré-réglée par le fabricant et ne doit être modifiée en aucune façon. Afin de vérifier si la valve fonctionne correctement, tirez sur l'anneau. L'air comprimé devrait s'évacuer. Quand l'anneau est relâché, il se remet en place.

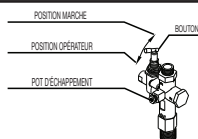

**VALVE PILOTE:** Quand l'interrupteur est en position horizontale, tout l'air est déchargé par l'échappement. Ceci constitue un dispositif de démarrage facile. Pendant l'utilisation normale, l'interrupteur est en position verticale.

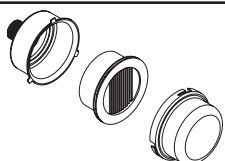

**FILTRE D'ADMISSION D'AIR:** Ce filtre est conçu pour nettoyer l'air entrant dans la pompe. Afin d'assurer à la pompe un approvisionnement en air frais, sec et propre, ce filtre doit toujours être propre et les orifices de ventilations ne doivent pas être obstrués. Remplacer le filtre dès que nécessaire.

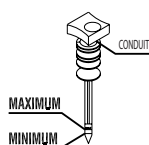

**JAUGEUR D'HUILE:** Le jaugeur indiquera la quantité d'huile dans la pompe. Le niveau d'huile doit être vérifié quotidiennement afin de s'assurer que le niveau ne chute pas en dessous ou ne grimpe pas au-dessus des encoches minimum et maximum du jaugeur. Si le niveau d'huile est bas, ajouter de l'huile non détergente SAE30.

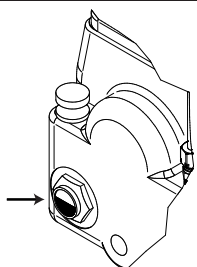

**ORIFICE DE REMPLISSAGE D'HUILE:** Versez de l'huile dans l'orifice de remplissage d'huile quand cela sera nécessaire.

**INDICATEUR DE NIVEAU D'HUILE A VUE DIRECTE:** L'indicateur de niveau d'huile à vue directe indique le niveau d'huile dans la pompe. Le niveau d'huile doit être au centre de l'indicateur. Si le niveau d'huile est bas, ajouter de l'huile non détergente SAE30.

**POMPE DU COMPRESSEUR A AIR:** Pour compresser l'air, les pistons effectuent un mouvement vertical dans les cylindres. Quand le piston descend, l'air est injecté par les soupapes d'admission d'air tandis que les soupapes d'échappement restent fermées. A la remontée du piston, l'air est comprimé, les soupapes d'admission se ferment, et l'air comprimé est éjecté par les soupapes d'échappement, dans le tuyau de refoulement, par la valve pilote jusque dans le réservoir d'air.

**MANOMETRE DU RESERVOIR D'AIR:** Le manomètre du réservoir d'air indique la pression d'air en réserve dans le/les réservoir(s).

**ROBINET DE PURGE DU RESERVOIR D'AIR:** Le rôle du robinet de purge est d'évacuer l'humidité du/des réservoir(s) après l'arrêt de l'appareil. **NE TENTER JAMAIS d'ouvrir le robinet de purge du réservoir d'air quand la pression qu'il contient dépasse 10 PSI (0.68 BAR)!** Pour ouvrir le robinet de purge, tourner le bouton dans le sens inverse des aiguilles d'une montre.

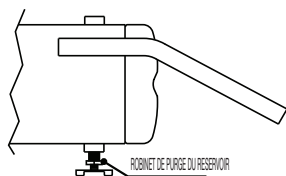

**REGULATEUR DE PRESSION OPTIONEL:** La pression d'air provenant du réservoir d'air est contrôlée par le bouton du régulateur. Tourner le bouton régularisateur de pression dans le sens des aiguilles d'une montre pour augmenter la pression de décharge, et dans le sens inverse des aiguilles d'une montre pour diminuer la pression de décharge.

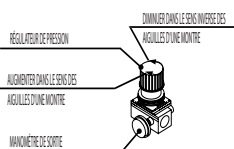

**MANOMETRE DE SORTIE OPTIONEL:** Le manomètre de sortie indique la pression d'air disponible du côté de la sortie du régulateur. Cette pression est contrôlée par le régulateur et est toujours moindre ou égale à la pression du réservoir.

## CARACTERISTIQUES DU COMPRESSEUR A AIR A ESSENCE (TWO STAGE)

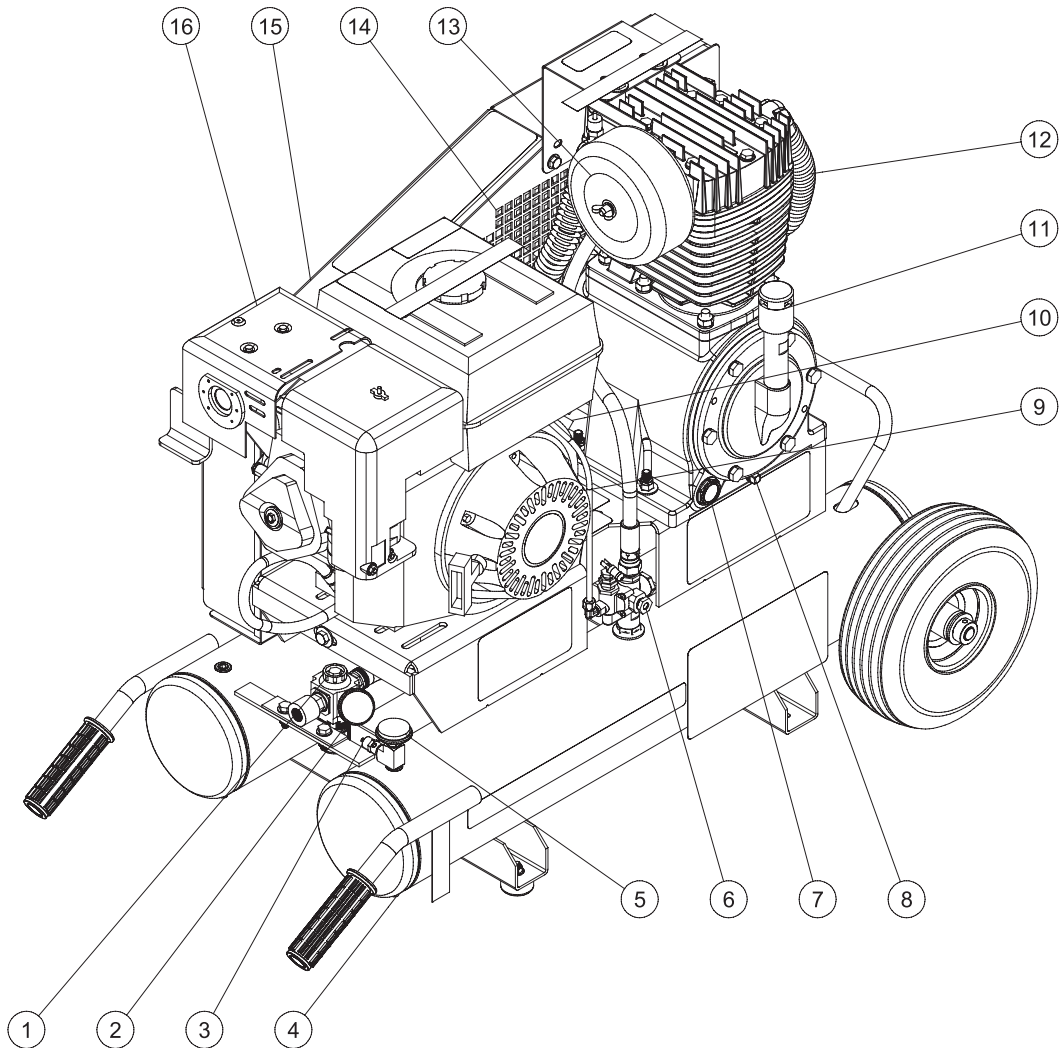

AM2-PM09-08.JC\_FEATURES 041415

- |  |                                      |
|--|--------------------------------------|
| 1. Régulateur De Pression              | 9. Commande De Commande De Puissance |
| 2. Manomètre De Sortie                 | 10. Interrupteur Du Moteur           |
| 3. Valve De Sécurité                   | 11. Orifice De Remplissage D'huile   |
| 4. Robinet De Purge Du Réservoir D'air | 12. Pompe Du Compresseur À Air       |
| 5. Manomètre Du Réservoir D'air        | 13. Filtre D'admission De L'air      |
| 6. Valve Pilote                        | 14. Orifices De Ventilation          |
| 7. Fenêtre À Niveau D'huile Visible    | 15. Sécurité De Courroie             |
| 8. Vidange D'huile De La Pompe         | 16. Moteur                           |

## VUE ECLATEE & EXPLICATIONS DES DISPOSITIFS DU COMPRESSEUR

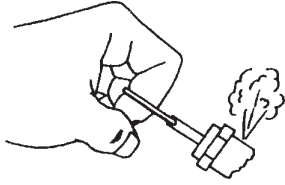

**SOUPAPE DE SECURITE:** Cette soupape est conçue pour éviter les pannes système en relâchant la pression du système lorsque l'air pressurisé a atteint un seuil prédéterminé. Cette valve est pré réglée par le fabricant et ne doit être modifiée en aucune façon. Afin de vérifier si la valve fonctionne correctement, tirez sur l'anneau. De l'air sous pression devrait s'échapper. Quand l'anneau est relâché, il se remet en place.

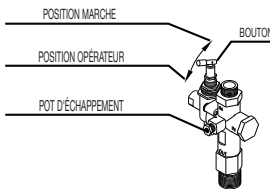

**VALVE PILOTE:** Quand l'interrupteur est en position horizontale, tout l'air est déchargé par l'échappement. Ceci constitue un dispositif de démarrage facile. Pendant l'utilisation normale, l'interrupteur est en position verticale.

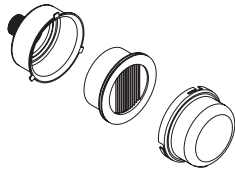

**FILTRE D'ADMISSION D'AIR:** Ce filtre est conçu pour nettoyer l'air entrant dans la pompe. Afin d'assurer à la pompe un approvisionnement en air frais, sec et propre, ce filtre doit toujours être propre et les orifices de ventilations ne doivent pas être obstrués. Le filtre peut être retiré et nettoyé avec de l'eau chaude savonneuse. Rincez le filtre et laissez sécher. Remplacer le filtre dès que nécessaire.

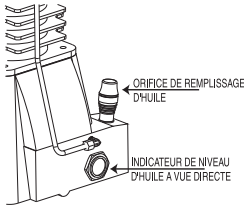

**ORIFICE DE REMPLISSAGE D'HUILE:** Versez de l'huile dans l'orifice de remplissage d'huile quand cela sera nécessaire.

**INDICATEUR DE NIVEAU D'HUILE A VUE DIRECTE:** L'indicateur de niveau d'huile à vue directe indique le niveau d'huile dans la pompe. Le niveau d'huile doit être au centre de l'indicateur. Si le niveau d'huile est bas, ajouter de l'huile non détergente SAE30.

**POMPE DU COMPRESSEUR D'AIR:** Une pompe de compresseur à deux étages utilise deux cylindres de tailles différentes avec les soupapes d'admission du second cylindre reliées à la soupape d'échappement du premier cylindre (plus gros). Quand le piston du plus gros cylindre descend, l'air est injecté par la soupape d'admission tandis que la soupape d'échappement reste fermée. Quand le piston remonte, l'air est comprimé, la soupape d'admission se ferme et l'air comprimé est éjecté par la soupape d'échappement jusque dans le radiateur (inter cooler), puis par la valve d'admission du second cylindre (plus petit) au moment où son piston descend. Quand le piston du plus petit cylindre remonte, la valve d'admission se ferme et l'air comprimé est comprimé une seconde fois avant d'être éjecté par la soupape d'échappement dans la conduite de décharge, puis arrive à la soupape de retenue du réservoir puis, finalement, dans le réservoir.

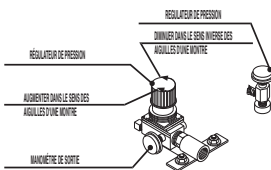

**MANOMÈTRE DU RÉSERVOIR D'AIR:** Le manomètre du réservoir d'air indique la pression d'air en réserve dans le/les réservoir(s).

**RÉGULATEUR DE PRESSION:** La pression d'air provenant du réservoir d'air est contrôlée par le bouton du régulateur. Tourner le bouton régularisateur de pression dans le sens des aiguilles d'une montre pour augmenter la pression de décharge, et dans le sens inverse des aiguilles d'une montre pour diminuer la pression de décharge. (Presión real entregada puede variar de un nivel de presión máxima de la bomba.)

**MANOMÈTRE DE SORTIE:** Le manomètre de sortie indique la pression d'air disponible du côté de la sortie du régulateur. Cette pression est contrôlée par le régulateur et est toujours moindre ou égale à la pression du réservoir.

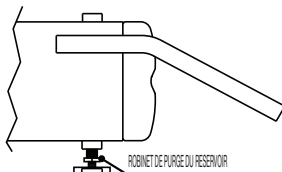

**ROBINET DE PURGE DU RÉSERVOIR D'AIR:** Le rôle du robinet de purge est d'évacuer l'humidité du/des réservoir(s) après l'arrêt de l'appareil. **NE TENTER JAMAIS d'ouvrir le robinet de purge du réservoir d'air quand la pression qu'il contient dépasse 10 PSI (0.68 BAR)!** Pour ouvrir le robinet de purge, tourner le bouton dans le sens inverse des aiguilles d'une montre.

---

**NOTE**

 **AVERTISSEMENT** 

**LES PAGES SUIVANTES CONTIENNENT LES CONSIGNES D'UTILISATION ET D'ENTRETIEN.**

**NE TENTER PAS DE FAIRE FONCTIONNER CE COMPRESSEUR D'AIR AVANT D'AVOIR LU ET COMPRIS TOUTES LES PRECAUTIONS ET CONSIGNES DE SECURITE CONTENUES DANS CE MANUEL.**

**L'UTILISATION INAPPROPRIEE DE CET APPAREIL PEUT CAUSER DES BLESSURES SERIEUSES!!**

**NE PAS ALTERER OU MODIFIER CET EQUIPEMENT EN AUCUNE MANIERE!**

## CONSIGNES DE PREPARATION



**AVERTISSEMENT**  
**RISQUE D'EXPLOSION OU**  
**D'INCENDIE PROVOQUANT**  
**DE GRAVES BLESSURES OU**  
**LA MORT**

Ne pas laisser le moteur ou l'échappement entrer en contact avec des vapeurs inflammables, de la poussière de combustible, des gaz ou d'autres matériaux combustibles. Une étincelle pourrait provoquer un incendie.

Quand le compresseur sert à pulvériser de la peinture, le placer aussi loin que possible du champ de travail, en utilisant des manches à air en plus au lieu de rallonges électriques.

### INSTALLATION INITIALE:

1. Lire les avertissements de sécurité avant d'installer le compresseur.
2. Assurez-vous que le niveau d'huile de la pompe du compresseur est correct. Si le niveau est trop bas, ajouter de l'huile SAE30 non détergente.

### REMPACEMENT:

1. Afin d'éviter d'abîmer le compresseur, n'inclinez pas celui-ci de plus de 10° transversalement et longitudinalement.
2. Placer le compresseur au moins à 12 inches ( 30cm) d'éventuels obstacles qui pourraient nuire à la ventilation. Ne placer pas le compresseur dans un endroit:
  - Où il y a des traces de fuite d'huile ou d'essence.
  - Où des gaz ou matériaux inflammables peuvent être présents.
  - Où la température de l'air tombe en-dessous de 32°F (0°C) ou dépasse 104°F (40°C).
  - Où de l'air ou de l'eau très sales peuvent s'infiltrer dans le compresseur.



**DANGER**  
**RISQUE D'EXPLOSION OU**  
**D'INCENDIE PROVOQUANT**  
**DE GRAVES BLESSURES OU**  
**LA MORT**

Ne pas fumer pendant l'approvisionnement en carburant!

Ne pas remplir le réservoir lorsque l'appareil est chaud ou en marche. Laisser le compresseur et le moteur refroidir pendant 2 minutes avant l'approvisionnement. Ne pas trop remplir le réservoir. Accorder à peu près 1/4 de pouce de l'espace du réservoir pour l'expansion du carburant.

### MOTEUR A ESSENCE:

1. Revoir "Risque d'incendie ou d'explosion" pg. 22 avant l'approvisionnement en carburant.
2. Lire le manuel du moteur fourni avec ce compresseur pour les procédures correctes de l'entretien du démarrage du moteur.
3. Lire et comprendre les étiquettes de sécurité se trouvant sur le compresseur
4. Un carburant à indice d'octane de 85 au minimum est recommandé pour ce compresseur. Ne pas mélanger d'huile à l'essence.
5. L'utilisation d'essence sans plomb, fraîche et propre est recommandée. On peut aussi utiliser de l'essence avec plomb si il n'y a pas d'essence sans plomb. Ne pas utiliser d'essence contenant du méthanol ou de l'alcool.
6. Vérifier le niveau d'huile du moteur avant le démarrage (voir le manuel du moteur.)
7. Remplir le réservoir d'essence selon les instructions du manuel du moteur
8. Se référer au manuel du moteur pour tout entretien et tout réglage nécessaires.



**AVERTISSEMENT**  
**RISQUE D'EXPLOSION OU**  
**D'INCENDIE PROVOQUANT**  
**DE GRAVES BLESSURES OU**  
**LA MORT**

Ne placez pas l'appareil dans un endroit où des vapeurs ou gaz inflammables peuvent être présentes. Une étincelle pourrait causer une explosion ou un incendie. Placez toujours le carburant loin de l'appareil quand celui-ci est chaud ou en marche.



## CONSIGNES DE PREPARATION

### POINTS DE CONTROLE AVANT DEMARRAGE:

1. Vérifier le niveau d'huile. Ajouter de l'huile si nécessaire.
2. Enlever toute humidité du réservoir d'air du compresseur. **NE TENTER JAMAIS d'ouvrir le robinet de purge du réservoir d'air quand la pression qu'il contient dépasse 10 PSI (0.68 BAR)!** Enlever la pression excessive avec un outil pneumatique, puis, ouvrir le robinet de purge du réservoir d'air situé en bas du réservoir d'air. Bien fermer une fois vidé.
3. S'assurer que l'interrupteur Moteur/Pression est dans la position "OFF".
4. S'assurer que la soupape de sûreté marche correctement.
5. S'assurer que toutes les gardes et caches de protection sont en place et sont solidement assemblées.



### **AVERTISSEMENT RISQUE D'ASPHYXIE!**

Ne pas utiliser l'appareil dans un lieu clos. Utiliser ce produit uniquement dans des endroits bien aérés! L'échappement du moteur contient de l'oxyde de carbone, un gaz inodore, invisible et toxique. L'inhaler présenterait un risque de blessures, maladie, ou de mort possible



### **AVERTISSEMENT RISQUE DE BLESSURES CORPORELLES**

Ne tenter jamais d'ouvrir le robinet de purge du réservoir d'air lorsque la pression qu'il contient dépasse 10 PSI (0.68 BAR)!

## CONSIGNES D'UTILISATION

### DEMARRAGE:

1. Lire les avertissements de sécurité avant l'utilisation
2. Mettez l'interrupteur se trouvant sur la valve pilote en position horizontale. Ceci aura pour effet un démarrage à vide. Le compresseur se videra et permettra un démarrage du moteur plus facile.
3. Démarrer le moteur. (se référer au manuel du moteur fourni avec l'appareil)
4. Après que le moteur ait tourné 1-2 minutes, remettez l'interrupteur dans sa position initiale.
5. Ajustez la pression en réglant le régulateur de pression dans le sens contraire des aiguilles d'une montre pour moins de pression et dans le sens des aiguilles d'une montre pour plus de pression.
6. Si vous détectez des bruits ou des vibrations inhabituels, arrêter le compresseur et référez-vous au "Dépannage".

---

### ARRET:

1. Pour arrêter le compresseur à air, mettre l'interrupteur du moteur en position "off" (référez-vous au manuel du moteur fourni avec l'appareil.)
2. Evacuez l'air du/des réservoir(s) à l'aide d'un outil pneumatique raccordé ou en tirant sur la soupape de décharge de sécurité.
3. Un fois que le manomètre du réservoir d'air enregistre moins de 10 livres (4.5 KG), ouvrir le robinet de purge du réservoir d'air sous chaque réservoir d'air pour évacuer toute humidité.
4. Laissez le compresseur à air refroidir
5. Nettoyez le compresseur à air et rangez le dans un endroit sûr, où la température est au-dessus de 0°C

## CONSIGNES D'UTILISATION

### CONSIGNES D'ENTRETIEN:

Lire le manuel d'utilisation avant l'entretien. Les procédures suivantes doivent être effectuées lors de l'arrêt de la machine pour l'entretien ou la réparation.

1. Arrêter le compresseur.
2. Déconnecter le fil de la bougie du moteur.
3. Ouvrir tous les orifices de vidange.
4. Laisser le compresseur refroidir avant l'entretien ou la réparation.

### TABLEAU D'ENTRETIEN

AC Gas French Maintenance Chart

TABLEAU D'ENTRETIEN				
PROCEDURE	TOUS LES JOURS	TOUS LES MOIS	TOUS LES ANS	200 HEURES
Vérifier le niveau d'huile de pompe	X			
Vérifier le niveau d'huile moteur	X			
Vérifier les fuites d'huile éventuelles	X			
Vérifier le filtre à air du moteur	X			
Evacuer la condensation dans le(s) réservoir(s) d'air	X			
Inspection des caches de sécurité	X			
Vérification de bruit/ vibration inhabituel	X			
Rechercher d'éventuelles fuites d'air	X			
Nettoyer l'extérieur du compresseur		X		
Inspection du filtre à air		X		
Inspection de la courroie			X	
Vérifier la soupape de décharge de sécurité			X	
Changer l'huile de pompe *				X
Remplacer le filtre à air				X
Vérifier la bougie d'allumage du moteur				X

\*L'huile de la pompe doit être changée après les 50 premières heures d'utilisation, puis toutes les 200 heures ou trois mois, au plus tôt de ces deux valeurs

L'huile du moteur doit être changée après les 8 premières heures d'utilisation, puis toutes les 50 heures ou trois mois, au plus tôt de ces deux valeurs.

Tous les deux ans, un technicien de service autorisé devrait vérifier la soupape de retenue, la soupape d'admission ainsi que toutes les soupapes de distribution.

## DEPANNAGE

SYMPTOME	CAUSE PROBABLE	REMEDE
Le moteur refuse de démarrer.	Problèmes variés du moteur.	Référez vous au manuel du moteur fourni avec l'appareil.
	Niveau d'huile du moteur bas.	Ce moteur est équipé d'un système d'alerte de niveau d'huile qui empêche le démarrage du moteur si le niveau d'huile est trop bas. Rajouter de l'huile si nécessaire.
Fonctionnement bruyant.	La poulie du moteur ou le volant à inertie de la pompe ont du jeu.	Resserer la poulie et/ou le volant à inertie.  Ajouter la quantité appropriée.
	Manque d'huile dans la pompe.	Vérifier si il y a des dommages aux paliers,
	Dépôt de carbone sur les pistons ou sur les valves.	Retirer la tête du cylindre afin de l'inspecter. Nettoyer ou remplacer.
	Panne des paliers, pistons ou une panne de l'ensemble de bielle.	<b>ARRETER LE COMPRESSEUR!</b> Prenez contact avec votre concessionnaire.
Une chute de pression dans le réservoir d'air ou une perte rapide de pression quand le compresseur est coupé.	Fuites d'air au niveau des raccords.	Laisser le compresseur aller jusqu'à la pression maximum autorisée. Arrêter le et appliquer une solution d'eau savonneuse sur les raccords. Vérifier si il y a des bulles d'air. Resserer les raccords aux endroits où il y a des fuites.
	Fuite d'air dans le réservoir d'air.	Le réservoir d'air doit être remplacé. N'essayer pas de réparer le réservoir d'air!
	Valve pilote défectueuse.	Nettoyer ou remplacer.
Pression insuffisante pour faire fonctionner les outils pneumatiques ou les accessoires.	Le régulateur de pression n'est pas réglé sur une assez haute pression ou est défectueux.	Ajuster le régulateur de pression au réglage correct ou remplacer
	Admission d'air obstrué.	Nettoyer ou remplacer le filtre de l'admission d'air.
	Fuites d'air ou obturations.	Vérifier si il y a des fuites et réparer.
	Le tuyau ou les raccords de tuyau sont trop courts ou longs.	Remplacer par des tuyaus ou des raccords plus longs.
	Courroie glissante.	Resserer ou remplacer.
	Le compresseur n'est pas assez grand pour fournir l'air requis.	Vérifier la quantité d'air requise pour l'accessoire. Si elle est plus élevée que le CFM (pi <sup>3</sup> /min) ou que la quantité de pression maximale du compresseur, utiliser un compresseur plus grand.
La valve pilote est obstruée.	Nettoyer ou remplacer.	

## DEPANNAGE

SYMPTOME	CAUSE PROBABLE	REMEDE
Fuites d'air de la soupape de décharge de sécurité.	La soupape de décharge de sécurité peut être défectueuse.	Faire fonctionner la soupape de décharge de sécurité manuellement en tirant sur l'anneau. Si elle fuit toujours, elle doit être remplacée.
	Pression excessive dans le réservoir d'air.	Nettoyer, réinitialiser ou remplacer la valve pilote.
Fuites d'air à la pompe.	Joints défectueux.	Couple de serrage des boulons: Etage unique= 17 ft./lbs (23N.m). Double Etage= 33 ft./lbs. (45N.m)
De l'air souffle depuis le filtre d'admission d'air.	Soupape (reed) d'admission défectueuse.	Contactez votre service de clientèle.
Humidité dans l'air évacué.	Condensation dans le réservoir d'air causée par un haut niveau d'humidité dans l'atmosphère ou le compresseur n'est pas en route depuis assez longtemps.	Faire marcher le compresseur pendant un minimum d'une heure pour éviter une accumulation de condensation. Purger le réservoir après chaque utilisation et encore plus souvent quand le temps est humide et se servir d'un filtre à air dans le tuyau.
Consommation d'huile trop élevée ou présence d'huile dans le tuyau.	Filtre d'admission d'air obstrué.	Nettoyer ou remplacer.
	Le compresseur est placé sur une surface inclinée.	Ne pas incliner le compresseur de plus de 10° dans aucune direction pendant le fonctionnement.
	Le carter moteur déborde d'huile.	Vidanger l'huile. Remplir avec de l'huile SAE30W non détersive au bon niveau.
	Viscosité inadéquate.	Vidanger l'huile. Remplir avec de l'huile SAE30W non détersive au bon niveau.
	Conduit du jaugeur d'huile est bouché.	Nettoyer.
	Reniflard du carter moteur bouché.	Nettoyer ou remplacer
	Fuites d'huile	Couple de serrage des boulons: Etage unique= 17 ft./lbs (23Nm). Double Etage= 33 ft./lbs (45Nm).
Segments usés ou cylindre rayé.	Contactez votre service clientèle.	
L'huile semble laiteuse	Présence d'huile dans l'eau due à la condensation	Changer l'huile et mettre le compresseur dans un environnement moins humide.

## BON DE GARANTIE

Le fabricant garantit toutes les pièces (à l'exception de celles stipulées ci-dessous) de votre nouveau compresseur d'air en cas de défauts de matériaux et de fabrication pendant les périodes suivantes:

Pendant une (1) année à partir de la date d'achat initiale:

Pompe du compresseur      Tuyauterie  
Assemblage du réservoir

Pendant six (6) mois à partir de la date d'achat initiale:

Régulateurs                      Valves Pilotes  
Valves Contrôle                  Changement de pression

Pendant quatre vingt dix (90) jours à partir de la date d'achat initiale:

Manomètres                      Soupapes de sécurité  
Soupapes de vidange

Les pièces défectueuses non sujettes à l'usure normale seront réparées ou remplacées à notre choix pendant la période de garantie. Quoi qu'il arrive, le remboursement est limité au prix d'achat.

### EXCLUSIONS

1. Le moteur est couvert sous une garantie séparée par son fabricant respectif et est sujet aux conditions mises en place à cet égard.
2. Usure normale des pièces:  
Isolateurs                                  Filtre à air
3. Cette garantie ne couvre pas les pièces endommagées par l'usure normale, des conditions anormales, une application erronée, une mauvaise utilisation, un accident, un fonctionnement autre qu'aux vitesses, pressions et températures recommandées un stockage inapproprié ou des dégâts de transport. Les pièces endommagées ou usées par le fonctionnement dans des environnements poussiéreux ne sont pas garanties. La garantie ne couvre pas les dégâts provoqués par un mauvais suivi des procédures de fonctionnement et d'entretien .
4. Les coûts de main d'oeuvre, pertes ou dommages résultant d'une mauvaise utilisation, l'entretien (autre que la vidange routine du réservoir d'air et les changements d'huile si applicable) ou les réparations faites par des personnes autre qu'un centre de service agréé du fabricant.
5. L'utilisation de toute pièce autre que des pièces de réparation authentiques de votre concessionnaire agréé annulera la garantie. Les pièces renvoyées en port payé, à notre usine ou à un centre de service agréé seront inspectées et remplacées gratuitement si elles sont jugées défectueuses après estimation, et couvertes par la garantie. Le fabricant n'est en aucun cas responsable de la perte d'utilisation de l'appareil, du temps perdu ou de la perte de location de l'appareil, des ennuis, des pertes commerciales ou des dommages indirects. Il n'existe aucune garantie prolongeant les date d'expiration stipulées ci-dessus.

Pour service ou considération de garantie, contacter  
Mi-T-M® Corporation, 50 Mi-T-M Drive, Peosta, IA 52068  
1-877-JD-KLEEN / (1-877-535-5336) Fax 563-556-1235  
du lundi au vendredi de 8h00 à 17h00, CST(heure centrale)



## TABLA DE MATERIAS

INTRODUCCION.....	41
IMPORTANTE .....	41
INSPECCIONE.....	41
<b>ADVERTENCIAS IMPORTANTES DE SEGURIDAD.....</b>	<b>42-45</b>
RIESGO DE EXPLOSIÓN.....	42
RIESGO DE ESTALLIDO.....	43
RIESGOS A LA RESPIRACIÓN.....	43
RIESGO DE QUEMADURAS.....	44
RIESGO DE OBJETOS VOLANTES.....	44
RIESGO DE PARTES EN MOVIMIENTO.....	44
RIESGO DE NEGLIGENCIA.....	45
RIESGO DE AVERÍAS DEL COMPRESOR DE AIRE.....	45
<b>ILLUSTRACIONES DE LOS ELEMENTOS Y COMPONENTES.....</b>	<b>46 &amp; 48</b>
<b>REPASO DE LOS ELEMENTOS Y COMPONENTES.....</b>	<b>47 &amp; 49</b>
<b>INSTRUCCIONES DE PREPARACIÓN.....</b>	<b>52</b>
PREPARACIÓN.....	52
COLOCACIÓN.....	52
MOTOR DE GASOLINA.....	52
CONTROLES ANTES DEL ARRANQUE.....	52
<b>INSTRUCCIONES DE OPERACIÓN.....</b>	<b>53</b>
OPERACIÓN.....	53
APAGAMIENTO.....	53
<b>MANTENIMIENTO.....</b>	<b>53</b>
<b>LOCALIZACIÓN AVERÍAS.....</b>	<b>54-55</b>
<b>DECLARACIÓN DE GARANTÍA.....</b>	<b>56</b>

### **WARNING**

**ADVERTENCIA:** Este producto tiene plomo, una sustancia química conocida al Estado de California a causar cáncer y defectos de nacimiento u otro daño reproductivo.

*Lávese las manos despues de usar este producto.*

### **ADVERTENCIA**

Los gases del motor del este producto contiene química conocido por el estado de California a causar cancer, defectos de nacimiento, y otros peligros reproductor.

### **ADVERTENCIA**

Este producto contiene química conocido por el estado de California a causar cancer, defectos de nacimiento, y otros peligros reproductor.



## INTRODUCTION

¡Felicitaciones por la compra de su nueva compresor de aire gasolina! Puede estar seguro que su compresor de aire gasolina fue construida con el nivel más. Cada componente ha sido probado rigurosamente por técnicos para asegurar la calidad, la resistencia y el rendimiento de esta unidad.

Este manual del operador fue compilado para su beneficio. Leyendo y siguiendo los pasos simples de seguridad, instalación, operación, mantenimiento y localización de fallas descritos en este manual ayudará a prolongar aun más la operación libre de fallas que usted puede esperar de su compresor de aire gasolina. El contenido de este manual está basado en la información actualizada disponible al momento de la publicación. John Deere se reserva el derecho de efectuar cambios en precio, color, materiales, equipo, especificaciones o modelos en cualquier momento sin previo aviso.



### IMPORTANT!

Estos párrafos están rodeados por una “CASILLA DE ALERTA DE SEGURIDAD”. Esta casilla se usa par designar y enfatizar las Advertencias de Seguridad que deben seguirse al operar esta lavadora a presión. Acompañando a las Advertencias de Seguridad están las “palabras de alerta” que designan el grado o nivel de seriedad de riesgo. Las “palabras de alerta” usadas en este manual son las siguientes:

**PELIGRO:** Indica una situación inminente riesgosa la cual, si no se evita, RESULTARA en la muerte o en lesiones graves.

**ADVERTENCIA:** Indica una situación potencialmente riesgosa la cual, si no se evita, PODRIA resultar en la muerte o en lesiones graves.

**PRECAUCION:** Indica una situación potencialmente riesgosa la cual, si no se evita PUEDE resultar en lesiones menores o moderadas.



El símbolo indicado a la izquierda de este párrafo es el “Símbolo de Alerta de Seguridad”. Este símbolo se usa para alertarlo acerca de artículos o procedimientos que podrían ser peligrosos para usted u otras personas usando este equipo.

**PROVEA SIEMPRE UNA COPIA DE ESTE MANUAL A CUALQUIER PERSONA QUE USE ESTE EQUIPO. LEA TODAS LAS INSTRUCCIONES ANTES DE OPERAR ESTA LAVADORA A PRESION, OBSERVANDO EN PARTICULAR LAS “ADVERTENCIAS DE SEGURIDAD” PARA EVITAR LA POSIBILIDAD DE LESIONES PERSONALES AL OPERADOR.**

Escriba el número de serie de su unidad en el espacio provisto abajo, una vez que la unidad haya sido des-empacada.

**NUMERO DE SERIE** \_\_\_\_\_

Inspeccione por daño el contenido de la caja. Si algo parece dañado, **NO LA DEVUELVA AL LUGAR DE COMPRA.** Llame a su representante de servicio al cliente de al 800-535-5336.

Mi-T-M Corporation, 50 Mi-T-M Drive, Peosta, IA 52068  
1-877-JD-KLEEN / (1-877-535-5336) Fax 563-556-1235  
Lunes - Viernes 8:00 a.m. - 5:00 p.m. CST

Por favor tenga disponible la información siguiente para todas las llamadas de servicio:



1. Número de modelo
2. Número de serie
3. Fecha y lugar de compra



## ADVERTENCIAS IMPORTANTES DE SEGURIDAD



ADVERTENCIA: Al usar este producto, deben observarse ciertas precauciones básicas, como las siguientes:  
LEA TODAS LAS ADVERTENCIAS DE SEGURIDAD ANTES DE USAR LA COMPRESOR DE AIRE.



PELIGRO	POSIBLE CONSECUENCIA	PREVENCIÓN
<p data-bbox="185 323 526 386"><b>RIESGO DE EXPLOSIÓN O DE INCENDIO</b></p>  	<p data-bbox="581 323 984 470">O fuego chipas normales de sistema de encendido del motor o de exhosto de motor/mofle puede causar lesiones graves y la muerte.</p> <p data-bbox="581 688 984 779">Un resultado de abastecer de combustible incorrecto es lesiones graves y la muerte.</p> <p data-bbox="581 1755 984 1902">Abiertas limitados de ventilación de compresor de aire puded causar lesiones graves. Necesitar ventilación para evitar excesivo calor y empieza del fuego.</p>	<p data-bbox="1008 323 1414 470">Siempre funcionar el compresor de aire en ambientes de bien ventilados sin vapores flamables, polvos combusible, gases, o toras materiales combustibles.</p> <p data-bbox="1008 506 1414 653">No fumar si pulverizando materiales flamables. Poner el compresor de aire más de 20 pisos de ambiente de pulverizar. (Puede necesitar un otro tubo.)</p> <p data-bbox="1008 688 1414 751">No fumar cuando llenar el tanque de motor con combustible (fuel).</p> <p data-bbox="1008 787 1414 934">Nunca llenar el tanque del motor con fuel cuando motor es calor o funcionamiento. Permitir el motor 2 (dos) minutos para enfriarse antes de más fuel.</p> <p data-bbox="1008 970 1414 1033">No dar más fuel adentro o en ambientes con mal ventilados.</p> <p data-bbox="1008 1068 1414 1152">Siempre reabastecer de fuel despacio para evitar derrames que puede causar riesgo de fuego.</p> <p data-bbox="1008 1188 1414 1356">No funcionar el unito si hay derrames de gasolina. Limpiar el compresor de aire y mover afuera de derrame. Evitar encendido o funcionar hasta gasolina ha evaporar.</p> <p data-bbox="1008 1392 1414 1539">No guardar el compresor de aire cerca de fuegos o máquinas como una estufa, horno, calentador de agua, etc. cual utilizar una luz pilota o dispositivo de chispas.</p> <p data-bbox="1008 1575 1414 1722">Necesitar tener arrestador de chispas en el moefle de este motor para usar con algo tierra que tener hierba o arboles. Esta parte mantener efectuar por operador.</p> <p data-bbox="1008 1757 1414 1946">No poner objetos cerca o arriba de compresor de aire. Funcionar compresor de aire más de 12 pulgudos afuera de pared o obstrucción que limitar ventilación apropiado.</p>



## ADVERTENCIAS IMPORTANTES DE SEGURIDAD

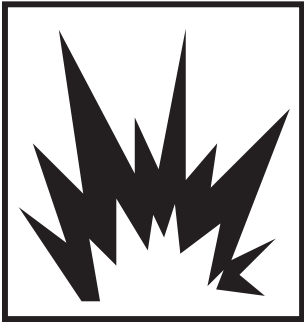

LEA TODAS LAS ADVERTENCIAS DE SEGURIDAD ANTES DE USAR LA COMPRESOR DE AIRE.



PELIGRO	POSIBLE CONSECUENCIA	PREVENCIÓN
<p data-bbox="250 323 558 352"><b>RIESGO DE ESTALLIDO</b></p> 	<p data-bbox="610 323 1032 436">Si no se respeta el mantenimiento adecuado el depósito de aire podría estallar y causar lesiones graves o la muerte.</p> <p data-bbox="610 758 1032 934">El funcionamiento incorrecto del compresor o, en el caso en que se empleen componentes o accesorios inadecuados, el estallido de sus accesorios podría causar lesiones graves o la muerte.</p>	<p data-bbox="1057 323 1430 436">Vaciar el depósito de aire todos los días o al final de cada uso, para evitar que se acumule la condensación.</p> <p data-bbox="1057 464 1479 640">Si el depósito de aire tiene una fuga, sustituirlo inmediatamente. No reparar, soldar o modificar jamás el depósito de aire o sus accesorios. Usar sólo piezas originales para el compresor de aire.</p> <p data-bbox="1057 667 1446 724">No modificar jamás las presiones ajustadas en al fábrica.</p> <p data-bbox="1057 751 1446 865">No superar jamás las presiones máximas permitidas de los accesorios, recomendadas por el fabricante.</p> <p data-bbox="1057 892 1463 1018">Debido al excesivo calor, no usar tubos de plástico o uniones con soldaduras de plomo en la línea de descarga.</p> <p data-bbox="1057 1045 1479 1171">No usar jamás un compresor de aire para inflar objetos pequeños o que requieren poca presión como los juguetes.</p>
<p data-bbox="204 1184 584 1220"><b>RIESGOS A LA RESPIRACIÓN</b></p> 	<p data-bbox="610 1184 1008 1360">La inhalación de aire comprimido puede causar lesiones graves e incluso la muerte. El chorro de aire podría contener monóxido de carbono, vapores tóxicos o partículas sólidas.</p> <p data-bbox="610 1388 1008 1480">La inhalación de gases de motor puede causar lesiones graves y la muerte.</p> <p data-bbox="610 1711 1008 1858">Materiales pulverizados como pinturas, solventes para pinturas, desbarnizadores, insecticidas, herbicidas, etc. contienen vapores dañinos y venenos.</p>	<p data-bbox="1057 1184 1479 1333">No inhalar jamás el aire porcedente del compresor de aire ni a través de cualquier dispositivo de respriación conectado al compresor de aire.</p> <p data-bbox="1057 1388 1463 1690">Este compresor de aire se diseñado para funcionar en aire libre. Nunca funcionar este compresor de aire en ambientes cerrados, siempre tener ventilación adecuado. Este prevenirá la acumule de gases peligros que contener monóxido de carbono. Ten ciudad de ambientes de mal ventilados.</p> <p data-bbox="1057 1711 1463 1942">El compresor de aire debe funcionar sólo en ambientes bien ventilados. Atenerse a las instrucciones de seguridad indicadas para los materiales que se pulverizan. Al pulverizar ciertos materiales podría ser necesario usar un respirador.</p>



## ADVERTENCIAS IMPORTANTES DE SEGURIDAD



LEA TODAS LAS ADVERTENCIAS DE SEGURIDAD ANTES DE USAR LA COMPRESOR DE AIRE.

PELIGRO	POSIBLE CONSECUENCIA	PREVENCIÓN
<p><b>RIESGO DE QUEMADURAS</b></p> 	<p>El tocar partes metálicas expuestas podría causar lesiones graves. La temperatura en estas zonas no baja inmediatamente al apagar el compresor de aire.</p>	<p>Asegurarse que ninguna parte del cuerpo o de otros materiales entre en contacto con las partes metálicas expuestas del compresor de aire.</p> <p>Nunca tener contacto de su cuerpo y el moeile del motor o ambientes adyacentes.</p>
<p><b>RIESGO DE OBJETOS VOLANTES</b></p> 	<p>El chorro de aire comprimido podría causar lesiones a los tejidos blandos.</p> <p>La proyección de partículas del chorro de aire comprimido a velocidad elevada puede causar lesiones graves.</p>	<p>Usar siempre las gafas de protección para proteger los ojos de las partículas volantes.</p> <p>No dirigir jamás el chorro de aire a cualquier parte de su cuerpo o del cuerpo de otra persona o animal.</p> <p>No dejar jamás un compresor de aire bajo presión sin vigilancia. Apagar el compresor y descargar la presión antes de efectuar cualquier operación de mantenimiento, conectar cualquier herramienta o accesorio.</p> <p>Con el compresor de aire en marcha mantener siempre una distancia de seguridad de presonas y animales.</p> <p>No debe moverse el compresor de aire cuando el depósito de aire está bajo presión. No intentar mover el compresor de aire tirando del tubo.</p>
<p><b>RIESGO DE PARTES EN MOVIMIENTO</b></p> 	<p>Riesgo de lesiones graves de partes en movimiento.</p>	<p>Antes de hacer mantemiento siempre parar el compresor de aire. Purgar presión de tubo de aire y desmontar el cable de bomba de chispa para impedir el encendido de motor. Todas reparaciones hacer de personas autorizadas de servicio.</p> <p>No usar el compresor de aire sin las protecciones de seguridad. Siempre remova el enchufe del compresor del aire antes de remover cualquier guarda. Sustituir las protecciones dañadas antes de encender le compresor de aire.</p>



## ADVERTENCIAS IMPORTANTES DE SEGURIDAD



LEA TODAS LAS ADVERTENCIAS DE SEGURIDAD ANTES DE USAR LA COMPRESOR DE AIRE.

<b>PELIGRO</b>	<b>POSIBLE CONSECUENCIA</b>	<b>PREVENCIÓN</b>
<b>RIESGO DE NEGLIGENCIA</b>	Un uso negligente del compresor puede ocasionar lesiones.	<p>No permitir jamás que niños o adolescentes pongan en marcha el compresor de aire.</p> <p>Prestar mucha atención a la operación que se está cumpliendo. No se debe poner en marcha el compresor de aire en caso de cansancio o bajo la influencia de alcohol o drogas.</p> <p>Es necesario saber apagar el compresor de aire. Es preciso conocer bien todos los mandos.</p>
<b>RIESGO DE AVERÍAS DEL COMPRESOR DE AIRE</b>	Riesgo de graves averías.	<p>No encender el compresor de aire sin el filtro de aire.</p> <p>No encender el compresor de aire sin el filtro de aire.</p> <p>No encender el compresor de aire en un ambiente corrosivo. El compresor de aire debe funcionar en una posición estable y segura para prevenir que caiga.</p> <p>Atenerse a las instrucciones de mantenimiento descritas en este manual.</p>

**¡GUARDE ESTAS INSTRUCCIONES!**

## ELEMENTOS DE COMPRESOR DE AIRE GASOLINA DE JOB PRO (ESTAPA SENCILLA)

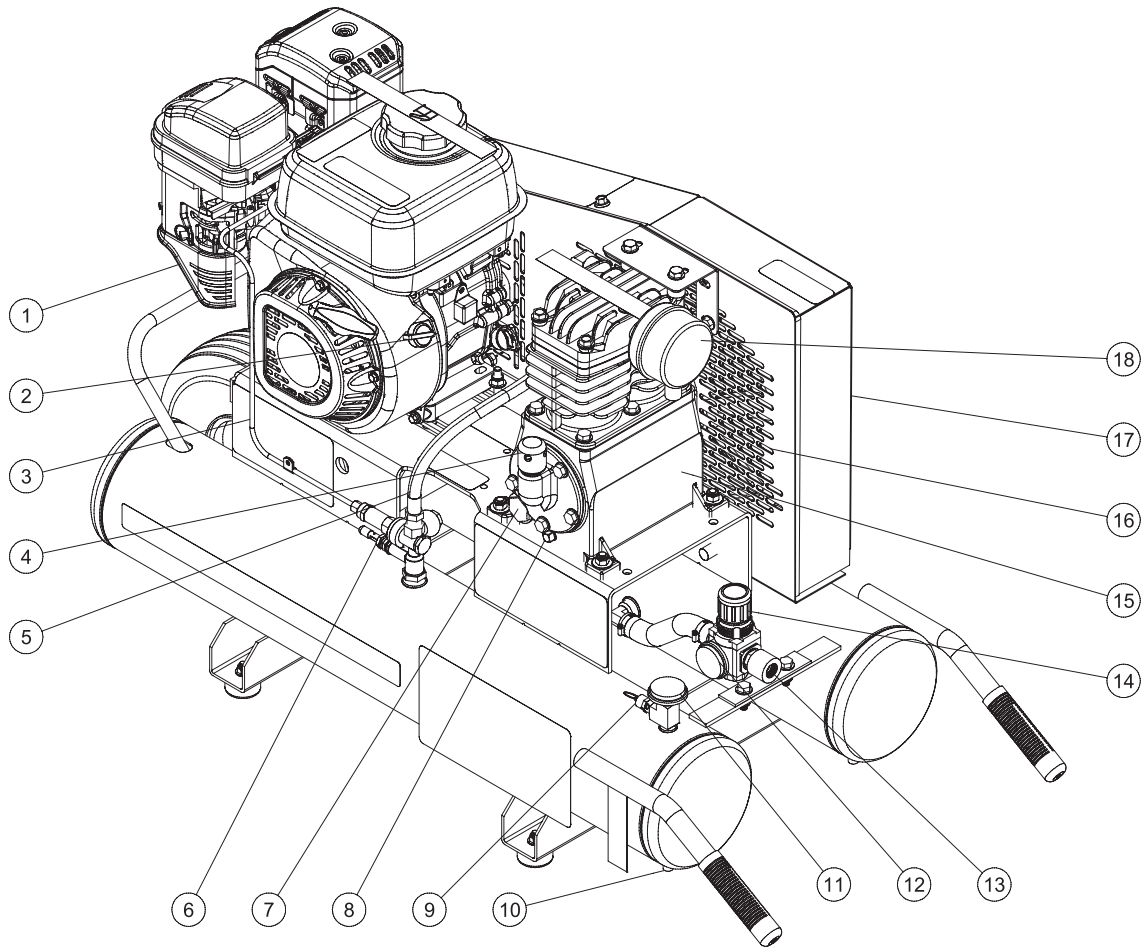

AM1-PM07-08JC\_FEATURES 041415

- |   |  |
|---|--|
| 1. MOTOR                                    | 10. VÁLVULA DE DESCARGA DE SEGURIDAD       |
| 2. INTERRUPTOR DE MOTOR DE ON / OFF         | 11. INDICADOR DE PRESIÓN DE TANQUE DE AIRE |
| 3. CONTROL DE REGULADOR DE MOTOR            | 12. GALGA DE PRESIÓN - SALIDA PSI          |
| 4. PUERTO DE RELLENO DEL ACEITE             | 13. INSTALACIONES DE SALIDA                |
| 5. LINEA DE DESCARGA DE BOMBA               | 14. REGULADOR DE PRESIÓN                   |
| 6. VÁLVULA DE PILOTO                        | 15. BOMBA                                  |
| 7. VIDRIO DE NIVEL DE ACEITE                | 16. ABIERTAS DE VENTILACIÓN                |
| 8. SUMIDERO DEL ACEITE DE LA BOMBA          | 17. GUARDÍA DE CINTÚRON                    |
| 9. VÁLVULAS DE DESCARGAR DEL TANQUE DE AIRE | 18. FILTRO DE ENTRADA DE AIRE              |

## VISTA EXPLOTADA Y EXPLICACIÓN DE ELEMENTOS DE COMPRESOR DE AIRE

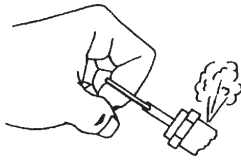

**VÁLVULA DE ALIVIO DE SEGURIDAD :** Esta válvula sea diseñado para prevenir falla de la sistema por aliviando alcance un nivel predeterminado. La válvula ha preprogramado por el fabricante y no puede modificar en ninguna manera. Para verificar que la válvula está trabajando correctamente, tire en el anillo. Presión de aire debe escapar. Cuando el anillo sea liberado, lo volver a cero.

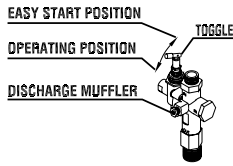

**VÁLVULA DE PILOTO:** Cuando la muletilla está en posición horizontal todo el aire de compresor de aire descargó por el mofle de depósito. Este da una característica de encender fácil. Para operación normal la muletilla está en posición vertical.

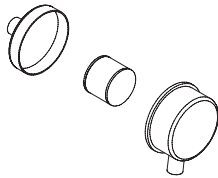

**FILTRO DE LA ENTRADA DEL AIRE:** Este filtro sea diseñado para limpiar aire que viniendo en la bomba. Para asegurar la bomba reciba continuamente un suministro de aire limpio, fresco, y seco el filtro tiene que ser limpio y el abierto de ventilación no tiene obstrucciones. Reemplace el elemento del filtro cuando necesarian.

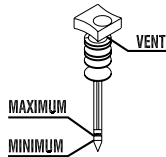

**VARILLA DEL ACEITE:** La varilla registrará la cantidad del aceite en la bomba. El nivel del aceite debe revisar en un base diariamente para asegurar no lo exceder de muesca máxima o caerse debajo de muesca mínima en la varilla.

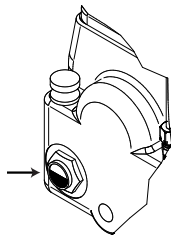

**PUERTO DE RELLENO DEL ACEITE / TIRO:** Tire el aceite en el Puerto de Relleno del aceite / Tiro cuando necesario.

**VIDRIO DE VISTA DEL ACEITE:** El vidrio de vista del aceite expone el nivel del aceite en la bomba. El nivel del aceite debe estar en el medio del vidrio de vista del aceite. Si bajo agregue SAE 30W aceite sin detergente.

**BOMBA DE COMPRESOR DE AIRE:** Para comprimir aire, los pistones mueven arriba y abajo en los cilindros. En el tiempo abajo aire sea retraido por las válvulas entradas mientras las válvulas de exhausto quedan cerradas. En el tiempo arriba el aire sea comprimido, las válvulas entradas cierran y aire comprimido sean forzados por las válvulas de exhausto en la linea descarga por la válvula pilota y en el tanque de aire.

**INDICADOR DE PRESIÓN DE TANQUE DE AIRE:** El indicador de presión de tanque de aire indica la presión de aire reserva en los tanques de aire.

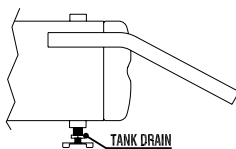

**VÁLVULA DE DESCARGAR DEL TANQUE DE AIRE:** La válvula de descargar sea usado para quitar la humedad de los tanques de aire despúes de apagarse del compresor de aire. NUNCA trate abrir la válvula de descargar cuando más de 10 PSI de presión de aire está en el tanque de aire! Para abrir la válvula de descargar , gire la perilla en sentido contrario a las agujas.

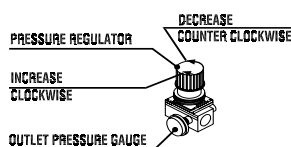

**REGULADOR DE PRESIÓN OPCIONAL:** La presión de aire viniendo de tanque de aire sea controlado por la perilla de regulador. Gire la perilla de reulación de presión de las agujas del reloj para aumentar presión descarga y en sentido contrario a la agujas del reloj para disminuir la presión descarga.

**INDICADOR DE PRESIÓN SALIDA OPCIONAL:** El indicador de presión salida indica la presión de aire disponible en el lado de salida del regulador. Esta presión sea controlado por el regulador y siempre sea menos o igual a la presión de tanque de aire.

## ELEMENTOS DE COMPRESOR DE AIRE GASOLINA DE JOB PRO (SEGUNDA ETAPA)

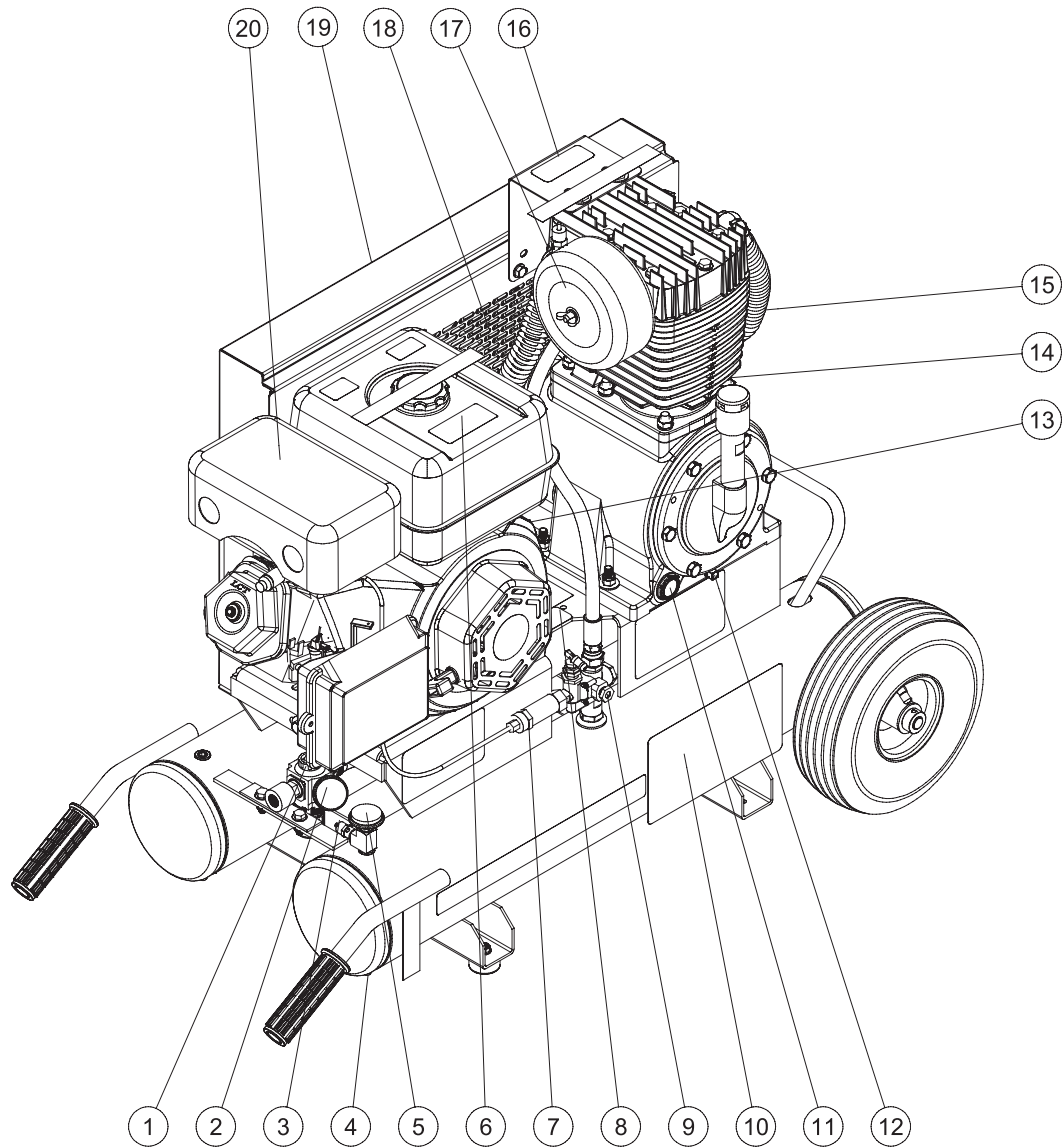

AM2-PM09-08JC FEATURES 070610-CAW

- |   |                                      |
|---|--------------------------------------|
| 1. REGULADOR DE PRESIÓN                     | 9. SUMIDERO DEL ACEITE DE LA BOMBA   |
| 2. GALGA DE PRESIÓN - SALIDA PSI            | 10. INTERRUPTOR DE MOTOR DE ON / OFF |
| 3. VÁLVULA DE DESCARGA DE SEGURIDAD         | 11. PUERTO DE RELLENO DEL ACEITE     |
| 4. VÁLVULAS DE DESCARGAR DEL TANQUE DE AIRE | 12. BOMBA DE COMPRESOR DE AIRE       |
| 5. GALGA DE PRESIÓN - TANK PSI              | 13. FILTRO DE ENTRADA DE AIRE        |
| 6. CONTROL DE REGULADOR DE MOTOR            | 14. ABIERTAS DE VENTILACIÓN          |
| 7. VÁLVULA DE PILOTO                        | 15. GUARDÍA DE CINTURÓN              |
| 8. VIDRIO DE NIVEL DE ACEITE                | 16. MOTOR                            |



## VISTA EXPLOTADA Y EXPLICACIÓN DE ELEMENTOS DE COMPRESOR DE AIRE

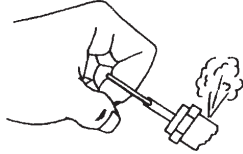

**VÁLVULA DE ALIVIO DE SEGURIDAD :** Esta válvula sea diseñado para prevenir falla de la sistema por aliviando alcance un nivel predeterminado. La válvula ha preprogramado por el fabricante y no puede modificar en ninguna manera. Para verificar que la válvula está trabajando correctamente, tire en el anillo. Presión de aire debe escapar. Cuando el anillo sea liberado, lo volver a cero.

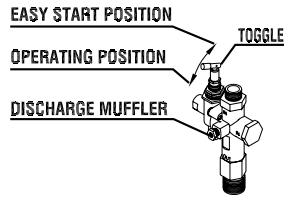

**VÁLVULA DE PILOTO:** Cuando la muletilla está en posición horizontal todo el aire de compresor de aire descargó por el mofle de depósito. Este da una característica de encender fácil. Para operación normal la muletilla está en posición vertical.

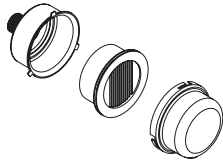

**FILTRO DE LA ENTRADA DEL AIRE:** Este filtro sea diseñado para limpiar aire que viniendo en la bomba. Para asegurar la bomba reciba continuamente un suministro de aire limpio, fresco, y seco el filtro tiene que ser limpio y el abierto de ventilación no tiene obstrucciones. Reemplace el elemento del filtro cuando necesarian.

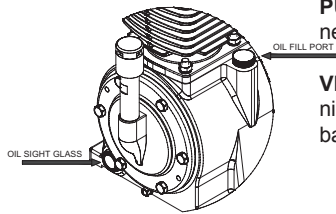

**PUERTO DE RELLENO DEL ACEITE / TIRO:** Tire el aceite en el Puerto de Relleno del aceite / Tiro cuando necesario.

**VIDRIO DE VISTA DEL ACEITE:** El vidrio de vista del aceite expone el nivel del aceite en la bomba. El nivel del aceite debe estar en el medio del vidrio de vista del aceite. Si bajo agregue SAE 30W aceite sin detergente.

**BOMBA DE COMPRESOR DE AIRE:** Una bomba de compresor de dos etapas usa cilindros de dos tamaños diferentes con la válvula entrada de el más pequeño y segundo cilindro que unir cilindro. En el tiempo abajo aire sea retraido por las válvulas entradas mientras las válvulas de exhausto quedan cerrado. En el tiempo arriba el aire sea comprimido las válvulas entradas cierran y aire comprimido sea forzados por las válvulas de exhausto entre el entre frigerante y por la válvula entrada de el más pequeño y segundo cilindro en el tiempo abajo. En el tiempo arriba del cilindro pequeno, la válvula entrada cierra y aire comprimido comprimir un tiempo segundo y forzad afuera de válvula de exhausto entre la linea de deposito por válvula de revisar de tanque y entre el tanque de aire.

**INDICADOR DE PRESIÓN DE TANQUE DE AIRE:** El indicador de presión de tanque de aire indica la presión de aire reserva en los tanques de aire.

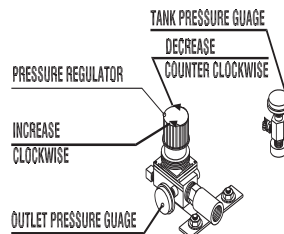

**REGULADOR DE PRESIÓN:** La presión de aire viniendo de tanque de aire sea controlado por la perilla de regulador. Gire la perilla de reulación de presión de las agujas del reloj para aumentar presión descarga y en sentido contrario a la agujas del reloj para disminuir la presión descarga. (La presión real de entrega pueden variar de un nivel de presión máxima de la bomba).

**INDICADOR DE PRESIÓN SALIDA:** El indicador de presión salida indica la presión de aire disponible en el lado de salida del regulador. Esta presión sea controlado por el regulador y siempre sea menos o igual a la presión de tanque de aire.

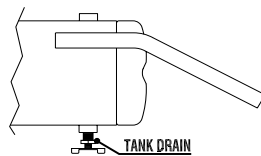

**VÁLVULA DE DESCARGAR DEL TANQUE DE AIRE:** La válvula de descargar sea usado para quitar la humedad de los tanques de aire despúes de apagarse del compresor de aire. **NUNCA** trate abrir la válvula de descargar cuando más de 10 PSI de presión de aire está en el tanque de aire! Para abrir la válvula de descargar , gire la perilla en sentido contrario a las agujas.

---

## NOTAS

---

# **ADVERTENCIA**

**LAS PAGINAS SIGUIENTES CONTIENEN INSTRUCCIONES DE OPERACION Y MANTENIMIENTO**

**NO TRATE DE OPERAR ESTA LAVADORA A PRESION HASTA QUE HAYA LEIDO Y ENTENDIDO TODAS LAS PRECAUCIONES INSTRUCCIONES DE SEGURIDAD LISTADAS EN ESTE MANUAL.**

**¡¡LA OPERACION INCORRECTA DE ESTA UNIDAD PUEDE CAUSAR LESIONES GRAVES!!**

**¡¡DE NINGUNA MANERA ALTERE O MODIFIQUE ESTE EQUIPO!!**

 **ADVERTENCIA**   
**RIESGO DE EXPLOSIÓN O FUEGO QUE PUEDE CAUSAR LESIONES GRAVES Y LA MUERTE!**  
 No tener contacto de motor y moefle con vapores flamables, polvos combustibles, o otras materiales combustibles. Una chispa puede causar un fuego. Cuando usando el compresor de aire para pintar, poner el compresor de aire demasiado afuera, de ambiente de trabajar. Usar más tubos de aire si necesitar.

 **PELIGRO**   
**RIESGO DE EXPLOSIÓN O FUEGO QUE CAUSAR LESIONES GRAVES Y LA MUERTE!** No fumar cuando dando fuel!  
 No llenar el tanque de fuel cuando compresor de aire encendido o calor. Permitir dos minutos para enfriar antes de más fuel/combustible. Permitir 1/4" de espacio de tanque para expansión de fuel. No llenar el tanque completo.

 **ADVERTENCIA**   
**RIESGO DE EXPLOSIÓN O FUEGO QUE CAUSAR LESIONES GRAVES Y LA MUERTE!**  
 No poner el unito en ambientes con vapores flamables. Una chispa puede causar un explosión o unfuego. Siempre guardar el fuel afuera de compresor de aire cuando funcionando o calor.

 **ADVERTENCIA**  
**RIESGO DE ASFIXIA!**  
 No funcionar en ambientes de mal ventilados. usar este producto en ambientes de buen ventilados sólo. El exhusto del motor contener monóxido de carbono. Es un gas inodoro, venenoso, y invisible. Respiración de este gas puede causar lesiones graves, enfermos, y posible la muerte.

 **ADVERTENCIA**  
**RIESGO DE LESIONES AL CUERPO!**  
 Nunca abrir la válvula de descargas del tanque de aire cuando hay más de 10 PSI de presión de aire en el tanque de aire!

## INSTRUCCIONES DE PREPARACIÓN

### PREPARACIÓN:

1. Lea las advertencias de seguridad antes de preparar el compresor del aire.
2. Asegurar que el nivel del aceite en bomba de compresor de aire es adecuado. Si bajo, agregar SAE-30W, aceite sin-detergente.

### COLOCACIÓN:

1. Para evitar daños al compresor de aire, éste no debe inclinarse transversalmente o longitudinalmente a más de 10°.
2. Colocar el compresor de aire a una distancia mínima de 12 pulgadas de cualquier obstáculo que impida una correcta ventilación. No colocar jamás un compresor de aire en una zona:
  - donde hay fugas de aceite o gas.
  - donde puede haber vapores o materiales inflamables.
  - donde la temperatura del aire es inferior a 32°F o superior a 104°F.
  - donde aire sucio o agua podría ser aspirado por el compresor de aire.

### MOTOR DE GASOLINA:

1. Revisar "Riesgo de expolsión o fuego" antes de agregar fuel.
2. Leer manual de motor que acompando este compresor de aire para mantenimiento correcto de encender de motor.
3. Leido y entendido todas instrucciones de seguridad que están en el compresor de aire.
4. Recomendar usar fuel del minimo de 85 octano con este compresor de aire. No mezclar aceite con gasolina.
5. Recomendar usar gasolina sin plomo y limpiado y fresco. Puede usar gasolina con plomo si no tener gasolina sin plomo. No usar gasolina con metano o alcohol.
6. Antes de empezar, controlar el nivel del aceite. (ver manual de motor.)
7. Llenar el tanque de fuel en accordancia de manual de instruccion.
8. Referir a manual de motor para mantenimiento necesario y ajustados.

### CONTROLES ANTES DEL ARRANQUE:

1. Controlar el nivel del aceite. Reponer si es necesario.
2. Eliminar la condensación del depósito del compresor de aire. **Peligro de lesiones al cuerpo. NO INTENTE JAMÁS abrir la válvula de descarga cuando hay más de 10 PSI de presión en el interior del depósito!** Descargar la presión excesiva con una herramienta de aire, luego abrir la válvula de descarga del depósito de aire ubicada en la parte inferior del depósito. Cerrar bien una vez descargado.
3. Controlar el boton de motor es en posición de "OFF".
4. Controlar que la válvula de seguridad funcionando correcto.
5. Controlar que todas tapas y cubiertas están en posición y montar seguriando.

## OPERACIÓN

### OPERACIÓN:

1. Leer atentamente las advertencias de seguridad antes de efectuar esta operación.
2. Colocar muletilla que estar en la arriba de válvula pilota a posición vertical. Este dar una empezada sin descargar. Este compresor de aire puede descargar y tener una empezada de motor más facil.
3. Encender el motor. (Referir a manual de este unito de motor.)
4. Despues de 1-2 minutos de funcionando, poner muletilla en posición orginal.
5. Ajustar la presión moviendo el regulador de presión en el sentido contrario a las manecillas del reloj para reducir la presión y en el sentido de las manecillas del reloj para aumentaria.
6. En caso de ruidos o vibraciones anómalos, detener el compresor de aire y consultar la sección "Localización de Averías".

### APAGAMIENTO:

1. Para parar el compresor de aire mover el boton de motor a posición de "OFF". (Referir a manual de motor de este unito.)
2. Descargar el aire de los depósitos de aire, por medio de una herramienta conectada o tirando los anillos de la válvula de seguridad.
3. Una vez que le presión en el interior de los depósitos de aire es inferior a 10 libras, abrir la válvula de descarga debajo de cada depósito de aire para eliminar la humedad.
4. Dejar enfriar el compresor de aire.
5. Limpiar el compresor de aire con un paño y colocarlo en un lugar seguro, donde no exista el riesgo de congelación.

## MANTENIMIENTO

Leer el manual de instrucciones antes de efectuar cualquier operación de mantenimiento. Las operaciones descritas a continuación deben ser llevadas a cabo cuando el compresor se apaga por mantenimiento o reparaciones.

1. Apagar el compresor de aire.
2. Desconectar el cable de la toma de corriente principal.
3. Abrir todas las descargas.
4. Esperar que el compresor de aire se haya enfriado antes de comenzar las operaciones.

### TABLA DE MANTENIMIENTO

OPERACIÓN	DIARIA	SEMANAL	MENSUAL	200 HORAS
Controlar el nivel del aceite de la bomba	X			
Controlar el nivel del aceite de motor	X			
Inspeccionar que no haya pérdidas de aceite	X			
Controlar el filtro de aire de motor	X			
Descargar la condensación del depósito/s de aire	X			
Controlar el cubierta/tapa	X			
Controlar que no hay ruidos/viraciones anómalos	X			
Inspeccionar que no hay fugas de aire	X			
Limpiar el compresor de aire exteriormente		X		
Controlar el filtro del aire		X		
Controlar el correa			X	
Controlar la válvula de seguridad			X	
Cambiar el aceite de la bomba*				X
Sustituir el filtro del aire				X

\*El aceite de la bomba debe cambiarse después de 50 horas de trabajo y cada 200 horas o 3 meses, según la condición que ocurra antes. Se recomienda el uso de sustancias puras sin detergente. Cada dos años, un técnico autorizado de servicio debe inspeccionar la válvula, válvulas de entrar y válvulas de liberar.

## LOCALIZACIÓN DE AVERÍAS

SÍNTOMA	CAUSA(S) POSIBLE(S)	SOLUCIÓN
El motor no encender.	Varias problemas de motor.	Referir a manual de motor de su compresor de aire.
	Nivel de aceite de motor bajo.	El motor se equipa de un sistema de alerta del aceite que no permita que el motor comience si el nivel de aceite es bajo. Agregue el aceite, si está necesitado.
Funcionamiento ruidoso	Polea de motor o bomba de rueda volada es suelto.	Apretar polea y/o rueda volado.
	Falta aceite en la bomba.	Reponer la cantidad de aceite necesaria. Controlar que los cojinetes no se hayan dañado.
	Residuos de carbono en los pistones o en las válvulas.	Desmontar e inspeccionar la culata del cilindro. Limpiar y sustituir.
	Avería del cojinete, pistón o biela.	<b>PARAR EL COMPRESOR!</b> Póngase en contacto con la Asistencia Clientes.
Abajo de presión en tanque de aire o abajo de presión rápidamente cuando el compresor de aire está apagado.	Los accesorios no han sido apretados bien.	Apretar los accesorios donde se oye que el aire dale. Controlar los accesorios con una solución de agua y jabón. No apretar demasiado.
	La válvula de retención y la válvula piloto es defectuosa.	Desmontar, limpiar o sustituir.
	Fugas de aire del depósito de aire.	Sustituir el depósito de aire. <b>No intentar reparar el depósito.</b>
Presión insuficiente en la herramienta o en los accesorios.	Fugas de aire.	Localizar las fugas y reparar.
	Filtro aspiración aire obstruido.	Limpiar o sustituir.
	Los tubos o los empalmes de los tubos son demasiado pequeños o largos.	Sustituir con tubos o empalmes más grandes.
	El compresor de aire no produce la capacidad de aire requerida.	Controlar el requisito de aire del accesorio. Si es superior al CMF o a la presión suministrada or el compresor de aire, es necesario usar un compresor más grande.
	El regulador de presión no ha sido ajustado a una presión suficientemente alta o avería del regulador de presión.	Ajustar el regulador de presión al valor adecuado o sustituir.
	Las resbalaban de correa.	Haga mas apretado o reemplace.
	Válvula pilota restringida.	Limpie o reemplace.
El aire sale de la válvula de seguridad.	La válvula de seguridad probablemente es defectuosa.	Activar la válvula de seguridad manualmente tirando del anillo.
	La presión de aire en el depósito es excesiva.	Si el aire sigue saliendo, debe ser sustituida. Interruptor motor/presión defectuoso. Sustituir.

## LOCALIZACIÓN DE AVERÍAS

SÍNTOMA	CAUSA (S) POSIBLE (S)	SOLUCIÓN
Fugas de aire en la bomba.	Juntas defectuosas.	Sustituir y apretar los pernos de la culata.
Soufflement d'air provenant du filtre d'admission d'air.	Soupape (reed) d'admission défectueuse.	Sustituir.
Condensación en el aire de descarga.	Condensación en el depósito de aire debido a una elevada humedad atmosférica o el compresor de aire no ha funcionado por un tiempo suficiente.	Opera el compresor de aire por una hora para impedir demasiado condensación. Vaciar el depósito de aire después de cada empleo. Vaciar el depósito de aire más frecuentemente en climas húmedos y usar un filtro en la línea de aire.
Excesivo consumo de aceite en la bomba.	Filtro aspiración aire obstruido.	Limpiar o sustituir.
	Compresor de aire sobre superficie no nivelada.	No inclinar el compresor de aire a un ángulo superior a 10° en ninguna dirección mientras esté en marcha.
	Cárter demasiado lleno de aceite.	Vaciar el aceite. Reponer con aceite hasta el nivel apropiado.
	Viscosidad incorrecto.	Elimina el aceite. Llène al nivel correcto con SAE-30W aceite sin detergente.
	Ventilación de la varilla indicadora de nivel aceite atascada.	Limpiar.
	Pérdidas de aceite.	Reparar.
	Anillos del pistón desgastados o cilindro rayado.	Ponerse en contacto con la Asistencia Clientes.
	Respirado de cárter es tapado.	Limpiar o sustituir.
Condensación en el aire de descarga.	Condensación en el depósito de aire debido a una elevada humedad atmosférica.	Opera el compresor de aire por una hora para impedir demasiado condensación. Vaciar el depósito de aire después de cada empleo. Vaciar el depósito de aire más frecuentemente en climas húmedos y usar un filtro en la línea de aire.

## DECLARACIÓN DE GARANTÍA

John Deere garantiza que todas las piezas (excepto aquellas a las que se hace referencia abajo), de su nueva lavadora a presión libres de defectos en materiales y mano de obra durante los periodos siguientes:

Por uno (1) año a partir de la fecha original de compra:

Bomba de Compresor      Asamblea de Tanque  
Canerías

Por seis (6) mes a partir de la fecha original de compra:

Interruptor de Presión      Regulador  
Válvula de Revisar      Cobre Inoxidable  
Válvula De Piloto

Por noventa (90) días a partir de la fecha original de compra:

Indicador de Presión      Válvula de Alivio de Seguridad  
Válvula de Descargar

Las piezas defectuosas que no están sujetas a deterioro causado por el uso serán reparadas o reemplazadas a nuestra opción durante el periodo de garantía. En todo caso, el reembolso está limitado al precio de compra pagado.

## EXCLUSIONES

1. El motor está cubierto bajo una garantía separada proporcionada por el fabricante respectivo y está sujeta a los términos en ella establecidos.
2. Partes de desgaste normal:  
Aisladores      Filtros de Aire
3. Esta garantía no cubre las piezas dañadas debido al deterioro normal causado por el uso, mala aplicación, mal uso, operación a velocidades, presiones o temperaturas diferentes a las recomendadas. Las piezas dañadas o gastadas a causa del uso de líquidos cáusticos o por la operación en medios ambientes abrasivos o corrosivos o bajo condiciones que causan cavitación de la bomba no están garantizadas. La falla en seguir los procedimientos recomendados de operación y mantenimiento también cancela la garantía.
4. Cargas de trabajo, pérdida o dano se resultando de operación incorrecta, mantenimiento (otro de descarga rutina de tanque de aire y cambios de aceite si aplicable) o reparos se hizo de personas otros de un Centro de Servicio Autorizado de John Deere.
5. El uso de piezas de repuesto diferentes a las genuinas John Deere cancelará la garantía. Las piezas devueltas, con franqueo pagado a un Centro de Servicio Autorizado John Deere serán inspeccionadas y reemplazadas, libre de cargos, si se determina que están defectuosas y sujetas a la garantía. No existen garantías que se extiendan más allá de la descripción contenida aquí. Bajo ninguna circunstancia John Deere será responsable por la pérdida de uso de la unidad, pérdida de tiempo, inconvenientes, pérdida comercial o daños consecuentes.

PARA SERVICIO O CONSIDERACION DE LA GARANTIA CONSULTE CON:

Mi-T-M® Corporation/50 Mi-T-M Drive, Box 50/Peosta, IA 52068-0050  
Telefono: 563-556-7484/Telephone gratis en los EE. UU.: 800-553-9053/Fax  
563-556-1235 Lunes - Viernes 8:00 a.m. - 5:00 p.m. CST





